



Gesamtkatalog



Download Gesamtkatalog

Holzleisten Sortiment
Massiv | Furniert | Foliert



Rohrabdeckung

ab Seite 67

Inhaltsübersicht

Massivholzleisten | 1

ab Seite 5

Viertelstab 14 x 14 mm (Abachi)
 Viertelstab 14 x 14 mm (Massivholz + MDF Kern)
 Viertelstab 12 x 12 mm (Abachi)
 Vorsatzleiste 14 x 20 mm (Massivholz)
 Viertelstäbe 18 x 18 mm (Abachi + Massivholz)
 Vorsatzleisten 6 x 22 mm (Abachi + Massivholz)
 Vorsatzleisten 8 x 22 mm (Abachi + Massivholz)
 Vorsatzleisten 8 x 28 mm (Abachi) | 8 x 26 mm (Abachi)
 Roh- und Deckenleiste 4 x 17 mm | 4 x 18 mm | 4 x 22 mm (Abachi)

Massivholzleisten | 2

ab Seite 14

Hohlkehlleisten 30 x 30 mm | 20 x 20 mm (Massivholz)
 Vorsatzleiste 14 x 20 mm (Massivholz)
 Sockelleisten 10 x 58 mm | 13 x 58 mm (Massivholz)
 Sockelleisten 13 x 70 mm | 16 x 40 mm (Massivholz)
 Sockelleisten 16 x 58 mm | 16 x 80 mm (Massivholz)
 Sockelleisten 20 x 58 mm | 20 x 80 mm (Massivholz)
 Trapezleisten 22 x 22 mm | 30 x 30 mm | 25 x 40 mm (Massivholz)

Massivholzleisten | 3

ab Seite 22

Sockelleiste 10 x 40 | 60 mm | 13 x 40 | 60 mm (Kiefer, rechteckig)
 Sockelleiste 16 x 40 | 50 | 60 | 70 | 80 | 96 mm (Kiefer, rechteckig)
 Sockelleiste 10 x 60 mm | 13 x 60 mm (Kiefer, abgerundet)
 Sockelleiste 19 x 60 | 80 | 100 mm (Kiefer, abgerundet)
 Sockelleiste 14 x 70 mm | 16 x 60 | 80 | 96 mm (Kiefer, profiliert)
 Sockelleiste 19 x 60 | 80 | 100 | 115 mm (Kiefer, profiliert)

Echtholzfurnierte Leisten | 4

ab Seite 28

Sockelleiste 20 x 40 mm (Holz + Kork)
 Sockelleiste 20 x 60 mm (Holz + Kork)
 Sockelleiste 19 x 38 mm | 22 x 45 mm
 Sockelleiste 15 x 60 mm | 20 x 58 mm
 Hohlkehlleiste 26 x 26 mm

Echtholzfurnierte Leisten | 5

ab Seite 34

Sockelleiste 12 x 40 mm | 12 x 58 mm
 Sockelleiste 16 x 40 mm | 16 x 60 mm
 Sockelleiste 18 x 50 mm | 18 x 80 mm
 Sockelleiste 15 x 70 mm

Folienummantelte Leisten | 6
ab Seite 40

Sockelleiste 10 x 40 | 58 | 80 | 140 | 180 mm (MDF weiß, rechteckig)
 Sockelleiste 13 x 40 | 58 | 80 | 110 mm (MDF weiß, rechteckig)
 Sockelleiste 16 x 40 | 58 | 70 | 80 | 100 mm (MDF weiß, rechteckig)
 Sockelleiste 16 x 58 | 80 mm (MDF weiß, rechteckig mit Profilnuten)
 Sockelleiste 19 x 58 | 80 | 96 mm (MDF weiß, rechteckig)
 Sockelleiste 6 x 45 mm (MDF weiß, abgerundet)
 Sockelleiste 10 x 58 | 13 x 58 mm (MDF weiß, abgerundet)
 Sockelleisten 16 x 40 | 58 mm (MDF weiß, abgerundet)
 Sockelleiste 19 x 58 | 80 | 96 | 115 mm (MDF weiß, abgerundet)
 Viertelstab 14 x 14 mm (MDF weiß)
 Sockelleiste 16 x 58 | 78 | 100 mm (MDF weiß, profiliert)
 Sockelleiste 19 x 58 | 80 | 96 | 115 | 145 mm (MDF weiß, profiliert)
 Sockelleiste 15 x 40 | 50 mm | 18 x 58 mm (MDF weiß)
 Sockelleiste 20 x 40 mm | 20 x 60 mm (MDF weiß)

Folienummantelte Leisten | 7
ab Seite 52

Sockelleiste 15 x 40 mm (MDF mit Dekorfolie)
 Sockelleiste 18 x 58 mm (MDF mit Dekorfolie)

Metallic-, Fliesenabdeck-, Einklebe-Leisten | 8
ab Seite 56

Sockelleiste 16 x 40 | 58 mm (MDF mit Dekorfolie – Metallic, abgerundet)
 Sockelleiste 16 x 58 | 80 mm (MDF mit Dekorfolie – Metallic, rechteckig)
 Sockelleiste 19 x 80 mm (MDF mit Dekorfolie – Metallic, profiliert)
 Sockelleiste 19 x 96 mm (MDF mit Dekorfolie – Metallic, abgerundet)
 Abdeckleiste für Fliesensockel 19 x 96 mm (MDF mit Dekorfolie – Metallic, abgerundet)
 Abdeckleiste für Fliesensockel 19 x 80 | 19 x 96 mm (MDF weiß, abgerundet)
 Abdeckleiste für Fliesensockel 19 x 96 mm (MDF weiß, profiliert)
 Abdeckleiste für Fliesensockel 16 x 100 mm (MDF weiß, rechteckig)
 Fußleiste zum Abdecken von Fliesensockeln und zum Einkleben von LVT-Belägen
 Abdeckleisten und hinterlüftete Leisten
 Sockelleiste für LVT-Beläge 13 x 60 mm | 13 x 86 mm (rechteckig)
 Sockelleiste für LVT-Beläge 13 x 56 mm | 13 x 81 mm (abgerundet)

Rohrabdeckleisten | 9
ab Seite 67

Sockelleiste 10 x 140 mm (MDF weiß, rechteckig) | Individueller Falzwinkel (Innenmaß 120 mm)
 Sockelleiste 10 x 180 mm (MDF weiß, rechteckig) | Individueller Falzwinkel (Innenmaß 160 mm)
 Rohrabdeckleiste 64 x 96 mm (MDF weiß, profiliert)
 Rohrabdeckleiste 64 x 96 mm (MDF weiß und Eichefurnier, abgerundet)
 Rohrabdeckleiste 64 x 96 mm (MDF weiß, rechteckig)

Inhaltsübersicht

Feuchtraum- und Objekteleisten | 10

ab Seite 73

PVC Hartschaumsockelleiste 12 x 40 | 12 x 60 | 16 x 80 mm
PVC Hartschaumleiste 16 x 58 | 78 | 100 mm (weiß foliert)
Sockelleiste 13 x 58 mm (HDF, matte Folien)

Zubehör | 11

ab Seite 77

Befestigungsclip 38.70.0 | 40.60.0 | 14.80.0 | 18.78.0
Leistenkleber | Ausbesserungslack
Universal-Holzecke
Universal-Eckklötze
Schallentkopplungsband | Rohrrosette 12 bis 22 mm
Zubehör zur Fußleiste 15 x 40 | 15 x 50 | 18 x 58 mm – Innenecken, Außenecken und Endkappen
Zubehör zur Fußleiste 20 x 40 | 20 x 60 mm – Innenecken, Außenecken und Endkappen
Zubehör zur Fußleiste 16 x 58 mm (W58.16.9016) – Innenecken, Außenecken und Endkappen

Alle angegebenen Preise in diesem Katalog verstehen sich als empfohlene VK-Preise inklusive der gesetzlichen Mehrwertsteuer

Eigenschaften und Verarbeitung von Leisten aus Holz und Holzwerkstoffen

Echtholz: Farbunterschiede / Maserung / Äste

Holz ist ein Naturprodukt! Die Individualität des natürlich gewachsenen Rohstoffes Holz ergibt sich aus den Unterschieden in Maserung, Farbe und Struktur eines jeden Baumes. Mögliche Abweichungen zu vorliegenden Mustern, aber auch innerhalb einer Sendung entsprechen der Charakteristik des Werkstoffes Holz und sind kein Mangel.

Bergeiche kann rötlich ausfallen.

Trockenrisse

Holz ist ein lebendiger Baustoff, der auf Änderungen der ihn umgebenden Temperatur und Feuchtigkeit reagiert. Bei der Trocknung des Rohholzes können daher u.U. so genannte Trockenrisse an den Stirnflächen des Holzes, also an den äußeren Enden auftreten. Dieser Effekt ist leider nicht immer zu vermeiden und stellt keinen Mangel dar. In der Regel sind unsere Massivholzleisten immer ein paar Zentimeter länger als berechnet, so dass Ihnen beim Kappen der eingerissenen Enden kein Längenverlust entsteht.

Montage / Zuschnitt

Sockelleisten können, je nach Beschaffenheit der Wand und der Leiste durch Verschrauben, Nageln und Verkleben montiert werden. Eine Kombination der einzelnen Varianten kann dabei sinnvoll sein. Eine weitere Variante ist die Montage mit einem Befestigungsclip, die auch für viele Profile unseres Sortimentes zur Verfügung steht, aber nur an ebenen und geraden Wänden zu empfehlen ist. Hierbei wird ein Montageclip aus Metall oder Kunststoff an der Wand montiert und die Leiste durch auf- oder anstecken an den Clip befestigt.

Beim Zuschnitt von Gehrungen sollte die rückseitige Geometrie der Leiste und deren letztendliche Anschlagfläche zur Wand berücksichtigt werden. Bei einer Befestigung mittels Montageclip sollte dieser schon beim Zuschneiden der Gehrungen in die Leiste eingesteckt werden, um den richtigen Anlagewinkel zu erreichen.

Verschmutzte / Gestauchte Schnittkanten

Sockelleisten werden aufgrund Ihrer Länge in unserem Kommissionslager in der Regel aufrecht stehend gelagert, wodurch die Leistenenden teilweise leichte Stauchungen und / oder Verschmutzungen aufweisen können. Da die Leistenenden bei einer fachmännischen Montage grundsätzlich noch einmal angeschnitten werden, sind schmutzige oder leicht gestauchte Leistenenden kein Mangel.

Verformen / Schrumpfen / Quellen von MDF-Sockelleisten

MDF ist, wie Massivholz auch, ein Werkstoff mit hygroskopischen Eigenschaften, er nimmt also Feuchtigkeit aus seiner Umgebung auf und gibt sie auch wieder ab. Bei starken Unterschieden zwischen der relativen Feuchtigkeit des Materials und der Umgebung kann es zum Schrumpfen (Umgebung mit geringerer Feuchtigkeit) oder zum Quellen (Umgebung mit höherer Feuchtigkeit) kommen. Daher sollten Sockelleisten, genau wie Bodenbeläge, ca. 24 - 48 Stunden in dem zu verlegenden Raum gelagert werden, um sich den klimatischen Bedingungen des Raumes anpassen zu können. Bei einer sehr hohen Luftfeuchtigkeit und/oder Restfeuchte in der Wand sollte mit der Montage der Sockelleisten möglichst bis zur vollständigen Austrocknung des Baus gewartet werden.

Lackieren

Unsere mit einer lackierfähigen weißen Folie ausgestatteten Sockelleisten sind zum Überlackieren mit fast allen handelsüblichen Lacken und Farben auf Wasserbasis geeignet. Vor der Verarbeitung sollte die Verträglichkeit des verwendeten Lackes mit der Leiste aber grundsätzlich auf einem Musterstück überprüft werden.

1 | Massivholzleisten

Viertelstab 14 x 14 mm, Abachi roh, grundiert oder lackiert / MDF-Kern mit weißer, lackierfähiger Folie ummantelt

| | | | | | | | | | | | |
|---------------|-------------------------|--------------|-------------------|---------------------|-------------------|----------------|--------------------|--------------------|----------------------|-------------------|------------------|
| 14.31 Weiß | 14.19 Weiß grundiert | 14.14 Roh | 14.21 Hellgrau | 14.25 Dunkelgrau | 14.24 Blaugrau | 14.27 Beige | 14.23 Hellbeige | 14.26 Hellbraun | 14.17 Dunkelbraun | 14.15 Antrazit | 14.28 Schwarz |
| | | | | | | | | | | | |

14.30 Natur
14.34 Eiche hell
14.36 Mahagoni
14.37 Meran
14.39 Buche
14.38 Ruske

Sonderlackierung
Wunschfarben

Sonderlackierung
Auf Anfrage können alle Viertelstäbe und Vorsatzleisten aus Abachi werkseitig in Wunschfarben (nach RAL, NCS, etc. oder obestehenden Farben) lackiert werden.

14.14.731
MDF - Weiß lackiert

Viertelstab 12 x 12 mm
Abachi roh, grundiert oder lackiert

| | | |
|---------------|-------------------------|--------------|
| 12.31 Weiß | 12.19 Weiß grundiert | 12.12 Roh |
| | | |

Viertelstab 18 x 18 mm
Abachi roh, grundiert oder lackiert

| | | |
|---------------|-------------------------|--------------|
| 18.31 Weiß | 18.19 Weiß grundiert | 18.18 Roh |
| | | |

Deckleisten Abachi roh
einseitig oder beidseitig abgerundet

| | | |
|--------------------|--------------------|---------------------|
| 417.0 4 x 17 mm | 418.0 4 x 18 mm | 422.00 4 x 22 mm |
| | | |

Vorsatzleiste 6 x 22 mm, 8 x 22 mm, 8 x 28 mm, Abachi roh oder lackiert

| | | | | | | | |
|----------------|-----------------|---------------|----------------|-----------------|---------------|----------------|---------------|
| 822.31 Weiß | 822.30 Natur | 822.00 Roh | 822.31 Weiß | 822.30 Natur | 822.00 Roh | 822.31 Weiß | 822.00 Roh |
| | | | | | | | |

Vorsatzleiste 8 x 22 mm, Abachi roh oder lackiert

| | | | | | | |
|----------------|-----------------|---------------|--------------------|----------------------|-----------------|-------------------|
| 822.31 Weiß | 822.30 Natur | 822.00 Roh | 822.42 Hellgrau | 822.43 Dunkelgrau | 822.44 Beige | 822.29 Schwarz |
| | | | | | | |

Viertelstab 14 x 14 mm, Massivhölzer roh oder lackiert

| | | | | | | | | |
|-----------------------------|----------------------|-------------------------|------------------|------------------------|------------------|-------------------|------------------|----------------------|
| 99.14.14.1 Bergische roh | 14.14.1 Bergische | 99.14.14.2 Buche roh | 14.14.2 Buche | 14.14.22 Buche gel. | 14.14.5 Ahorn | 14.14.3 Kiefer | 14.14.6 Eiche | 14.14.23 Nussbaum |
| | | | | | | | | |

Viertelstab 18 x 18 mm
Eiche roh oder lackiert

| | |
|-----------------------------|----------------------|
| 99.18.18.1 Bergische roh | 18.18.1 Bergische |
| | |

Vorsatzleiste 8 x 22 mm, Massivhölzer roh oder lackiert

| | | | | | | |
|---------------------------|--------------------|----------------|----------------------|----------------|-------------------|--------------------|
| 99.822.1 Bergische roh | 822.1 Bergische | 822.2 Buche | 822.22 Buche gel. | 822.5 Ahorn | 822.10 Kirsche | 822.23 Nussbaum |
| | | | | | | |

Vorsatzleiste 14 x 20 mm
Massivhölzer roh oder lackiert

| | | |
|-------------------------|-----------------------------|----------------------|
| 14.20.31 Kiefer weiß | 99.14.20.1 Bergische roh | 14.20.1 Bergische |
| | | |

Vorsatzleiste 6 x 22 mm
Massivhölzer lackiert

| | | |
|---------------------------|--------------------|----------------|
| 99.822.1 Bergische roh | 822.1 Bergische | 822.2 Buche |
| | | |

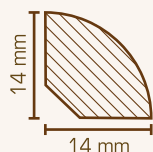
Viertelstab 14 x 14 mm

Abachi roh oder lackiert
 Länge: 2,00 m, VE = 100 m
 Gewicht: 0,06 kg/m

Preis pro Meter
Roh

| | | |
|-------|-----|--------|
| 14.14 | roh | 1,78 € |
|-------|-----|--------|

Grundiert

| | | |
|-------|----------------|--------|
| 14.19 | weiß grundiert | 1,98 € |
|-------|----------------|--------|

Lackiert

| | | |
|-------|--------------|--------|
| 14.15 | anthrazit | 2,25 € |
| 14.17 | dunkelbraun | 2,25 € |
| 14.21 | hellgrau | 2,25 € |
| 14.23 | hellbeige | 2,25 € |
| 14.24 | blaugrau | 2,25 € |
| 14.25 | dunkelgrau | 2,25 € |
| 14.26 | hellbraun | 2,25 € |
| 14.27 | beige | 2,25 € |
| 14.29 | schwarz | 2,25 € |
| 14.30 | natur | 2,25 € |
| 14.31 | deckend weiß | 2,25 € |

Endbehandelt auf

| | | |
|-------|------------|--------|
| 14.34 | Eiche hell | 2,25 € |
| 14.36 | Mahagoni | 2,25 € |
| 14.37 | Maron | 2,25 € |
| 14.38 | Rustikal | 2,25 € |
| 14.39 | Buche | 2,25 € |

Sonderlackierung

| | | |
|----------|------------------|-------------|
| 14.14.SO | im Wunschfarbton | auf Anfrage |
|----------|------------------|-------------|

Lieferbares Zubehör:

Montagekleber Nr. LK.01.310 - Seite 79

1 | Massivholzleisten

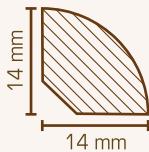

Viertelstab 14 x 14 mm

Massivholz roh oder lackiert

Länge: 2,40 m, VE = 50,4 m

Gewicht: 0,10 kg/m

Preis pro Meter

Roh

| | | |
|------------|---------------|--------|
| 99.14.14.1 | Bergeiche roh | 4,65 € |
| 99.14.14.2 | Buche roh | 3,65 € |

Lackiert

| | | |
|----------|----------------|--------|
| 14.14.1 | Bergeiche | 4,75 € |
| 14.14.2 | Buche | 3,86 € |
| 14.14.22 | Buche gedämpft | 3,86 € |
| 14.14.3 | Kiefer | 3,68 € |
| 14.14.5 | Ahorn | 5,28 € |
| 14.14.6 | Esche | 5,28 € |
| 14.14.23 | Nussbaum | 7,45 € |

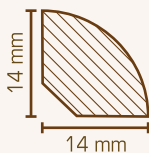

Viertelstab 14 x 14 mm

MDF-Kern mit weißer, lackierfähiger Folie ummantelt

Länge: 2,60 m, VE = 78 m

Gewicht: 0,08 kg/m

Preis pro Meter

| | | |
|-----------|---------------------|--------|
| 14.14.731 | Weiß - lackierfähig | 2,25 € |
|-----------|---------------------|--------|



Lieferbares Zubehör:

Montagekleber Nr. LK.01.310 - Seite 79

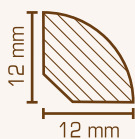

Viertelstab 12 x 12 mm

Abachi roh oder lackiert
 Länge: 2,00 m, VE = 100 m
 Gewicht: 0,05 kg/m

Preis pro Meter

Roh

| | | |
|-------|-----|--------|
| 12.12 | roh | 1,45 € |
|-------|-----|--------|

Grundiert

| | | |
|-------|----------------|--------|
| 12.19 | weiß grundiert | 1,72 € |
|-------|----------------|--------|

Lackiert

| | | |
|-------|--------------|--------|
| 12.31 | deckend weiß | 1,95 € |
|-------|--------------|--------|

Sonderlackierung

| | | |
|----------|------------------|-------------|
| 12.12.S0 | im Wunschfarbton | auf Anfrage |
|----------|------------------|-------------|



Lieferbares Zubehör:

Montagekleber Nr. LK.01.310 - Seite 79

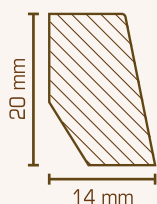

Vorsatzleiste 14 x 20 mm

Massivholz roh oder lackiert
 Länge: 2,40 m, VE = 50,4 m
 Gewicht: 0,19 kg/m

Preis pro Meter

Roh

| | | |
|------------|---------------|--------|
| 99.14.20.1 | Bergeiche roh | 6,49 € |
|------------|---------------|--------|

Lackiert

| | | |
|----------|---------------------|--------|
| 14.20.1 | Bergeiche | 6,98 € |
| 14.20.31 | Kiefer deckend weiß | 4,75 € |

1 | Massivholzleisten

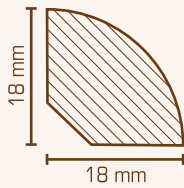

Viertelstab 18 x 18 mm

Abachi roh oder lackiert
 Länge: 2,00 m, VE = 100 m
 Gewicht: 0,08 kg/m

Preis pro Meter

Roh

| | | |
|-------|-----|--------|
| 18.18 | roh | 2,98 € |
|-------|-----|--------|

Grundiert

| | | |
|-------|----------------|--------|
| 18.19 | weiß grundiert | 3,46 € |
|-------|----------------|--------|

Lackiert

| | | |
|-------|--------------|--------|
| 18.31 | deckend weiß | 3,64 € |
|-------|--------------|--------|

Sonderlackierung

| | | |
|----------|------------------|-------------|
| 18.18.S0 | im Wunschfarbton | auf Anfrage |
|----------|------------------|-------------|



Lieferbares Zubehör:

Montagekleber Nr. LK.01.310 - Seite 79

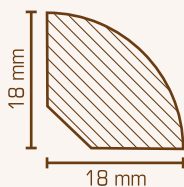

Viertelstab 18 x 18 mm

Massivholz roh oder lackiert
 Länge: fallende Längen, VE = ca. 50 m
 Gewicht: 0,16 kg/m

Preis pro Meter

Roh

| | | |
|------------|---------------|--------|
| 99.18.18.1 | Bergeiche roh | 6,48 € |
|------------|---------------|--------|

Lackiert

| | | |
|---------|-----------|--------|
| 18.18.1 | Bergeiche | 6,95 € |
|---------|-----------|--------|



Vorsatzleiste 6 x 22 mm

Abachi roh oder lackiert
 Länge: 2,00 m, VE = 100 m
 Gewicht: 0,05 kg/m

Preis pro Meter

Roh

| | | |
|--------|-----|--------|
| 622.00 | roh | 1,76 € |
|--------|-----|--------|

Lackiert

| | | |
|--------|--------------|--------|
| 622.30 | natur | 2,25 € |
| 622.31 | deckend weiß | 2,25 € |

Sonderlackierung

| | | |
|-----------|------------------|-------------|
| 622.00.S0 | im Wunschfarbton | auf Anfrage |
|-----------|------------------|-------------|



Lieferbares Zubehör:

Montagekleber Nr. LK.01.310 - Seite 79



Vorsatzleiste 6 x 22 mm

Massivholz roh oder lackiert
 Länge: 2,40 m, VE = 50,4 m
 Gewicht: 0,10 kg/m

Preis pro Meter

Roh

| | | |
|----------|---------------|--------|
| 99.622.1 | Bergeiche roh | 5,25 € |
|----------|---------------|--------|

Lackiert

| | | |
|-------|-----------|--------|
| 622.1 | Bergeiche | 5,38 € |
| 622.2 | Buche | 4,29 € |



Vorsatzleiste 8 x 22 mm

Abachi roh oder lackiert
 Länge: 2,00 m, VE = 100 m
 Gewicht: 0,07 kg/m

Preis pro Meter

Roh

| | | |
|--------|-----|--------|
| 822.00 | roh | 1,90 € |
|--------|-----|--------|

Lackiert

| | | |
|--------|--------------|--------|
| 822.29 | schwarz | 2,38 € |
| 822.30 | natur | 2,38 € |
| 822.31 | deckend weiß | 2,38 € |
| 822.42 | hellgrau | 2,38 € |
| 822.43 | dunkelgrau | 2,38 € |
| 822.44 | beige | 2,38 € |

Sonderlackierung

| | | |
|-----------|------------------|-------------|
| 822.00.SO | im Wunschfarbton | auf Anfrage |
|-----------|------------------|-------------|



Lieferbares Zubehör:

Montagekleber Nr. LK.01.310 - Seite 79



Vorsatzleiste 8 x 22 mm

Massivholz roh oder lackiert
 Länge: fallende Längen, VE = ca. 50 m
 Gewicht: 0,11 kg/m

Preis pro Meter

Roh

| | | |
|----------|---------------|--------|
| 99.822.1 | Bergeiche roh | 5,38 € |
|----------|---------------|--------|

Lackiert

| | | |
|--------|----------------|--------|
| 822.1 | Bergeiche | 5,58 € |
| 822.2 | Buche | 4,15 € |
| 822.22 | Buche gedämpft | 4,15 € |
| 822.5 | Ahorn | 6,35 € |
| 822.10 | Kirsche | 7,69 € |
| 822.23 | Nussbaum | 8,25 € |



Vorsatzleiste 8 x 28 mm

Abachi roh oder lackiert
 Länge: 2,00 m, VE = 100 m
 Gewicht: 0,09 kg/m

Preis pro Meter

Roh

| | | |
|--------|-----|--------|
| 828.00 | roh | 2,42 € |
|--------|-----|--------|

Lackiert

| | | |
|--------|--------------|--------|
| 828.30 | natur | 2,98 € |
| 828.31 | deckend weiß | 2,98 € |

Sonderlackierung

| | | |
|-----------|------------------|-------------|
| 828.00.S0 | im Wunschfarbton | auf Anfrage |
|-----------|------------------|-------------|



Lieferbares Zubehör:

Montagekleber Nr. LK.01.310 - Seite 79



Vorsatzleiste 8 x 26 mm

„Hamburger Leiste“ - profiliert
 Abachi roh oder lackiert
 Länge: 2,00 m, VE = 100 m
 Gewicht: 0,07 kg/m

Preis pro Meter

Roh

| | | |
|--------|-----|--------|
| 826.00 | roh | 2,32 € |
|--------|-----|--------|

Lackiert

| | | |
|--------|--------------|--------|
| 826.31 | deckend weiß | 2,89 € |
|--------|--------------|--------|

Sonderlackierung

| | | |
|-----------|------------------|-------------|
| 826.00.S0 | im Wunschfarbton | auf Anfrage |
|-----------|------------------|-------------|



Lieferbares Zubehör:

Montagekleber Nr. LK.01.310 - Seite 79

Roh- und Deckleiste

Abachi roh
 Länge: 2,00 m, VE = 100 m



| | | Preis pro Meter |
|------------------|--------------------|------------------------|
| 4 x 17 mm | Gewicht: 0,02 kg/m | |
| 417.0 | roh | 1,64 € |



| | | |
|------------------|--------------------|--------|
| 4 x 18 mm | Gewicht: 0,02 kg/m | |
| 418.0 | roh | 1,64 € |



| | | |
|------------------|--------------------|--------|
| 4 x 22 mm | Gewicht: 0,03 kg/m | |
| 422.0 | roh | 1,90 € |



Lieferbares Zubehör:

Montagekleber Nr. LK.01.310 - Seite 79

2 | Massivholzleisten

Halbhohlleiste 30 x 30 mm, fertiges Profil, Massivholz roh oder lackiert

| | | | | | | |
|---------------------------|--------------------------------|-------------------------|---------------------|-------------------------------|---------------------|---------------------|
| 60.01.01.01 Buche weiß | 60.00.01.01.1 Bergahorn rot | 60.01.01.1 Bergahorn | 60.01.01.0 Buche | 60.01.01.00 Buche gelblich | 60.01.01.0 Buche | 60.01.01.0 Eiche |
|---------------------------|--------------------------------|-------------------------|---------------------|-------------------------------|---------------------|---------------------|

Halbhohlleiste 30 x 30 mm, Schmalzahngriff, Massivholz roh oder lackiert

| | | | | |
|---------------------------|--------------------------------|-------------------------|---------------------|---------------------|
| 60.00.00.01 Buche weiß | 60.00.00.01.1 Bergahorn rot | 60.00.00.1 Bergahorn | 60.00.00.0 Buche | 60.00.00.0 Buche |
|---------------------------|--------------------------------|-------------------------|---------------------|---------------------|

Halbhohlleiste 30 x 20 mm

| | |
|-----------------|----------------|
| 014.01 Buche | 014.0 Eiche |
|-----------------|----------------|

Vertikalleiste 14 x 20 mm

Massivholz roh oder lackiert

| | | |
|------------------------|-----------------------------|----------------------|
| 14.00.01 Buche weiß | 60.14.00.1 Bergahorn rot | 14.00.1 Bergahorn |
|------------------------|-----------------------------|----------------------|

Sackleiste 10 x 50 mm, Massivholz roh oder lackiert

| | | | | | | | | | |
|----------------------------|------------------------------|----------------------------|-------------------------|------------------------|---------------------|-------------------------------|---------------------|---------------------|---------------------|
| 10.10.00.001 Buche weiß | 10.10.00.01 Bergahorn rot | 60.00.10.00.1 Bergahorn | 60.10.00.1 Bergahorn | 60.00.10.00.0 Buche | 60.10.00.0 Buche | 60.10.00.00 Buche gelblich | 60.10.00.0 Buche | 60.10.00.0 Eiche | 60.10.00.0 Eiche |
|----------------------------|------------------------------|----------------------------|-------------------------|------------------------|---------------------|-------------------------------|---------------------|---------------------|---------------------|

Sackleiste 10 x 50 mm

Massivholz roh oder weiß lackiert

| | |
|----------------------------|------------------------------|
| 10.10.00.001 Buche weiß | 10.10.00.01 Bergahorn rot |
|----------------------------|------------------------------|

Sackleiste 13 x 50 mm, Massivholz roh oder lackiert

| | | | | | |
|---------------------------|--------------------------------|-------------------------|------------------------|---------------------|---------------------|
| 60.13.00.01 Buche weiß | 60.00.13.00.0 Bergahorn rot | 60.13.00.1 Bergahorn | 60.00.13.00.0 Buche | 60.13.00.0 Buche | 60.13.00.0 Eiche |
|---------------------------|--------------------------------|-------------------------|------------------------|---------------------|---------------------|

Sackleiste 13 x 70 mm, Massivholz roh oder lackiert

| | | | | | | |
|---------------------------|--------------------------------|-------------------------|---------------------|---------------------|---------------------|---------------------|
| 60.13.70.01 Buche weiß | 60.00.13.70.1 Bergahorn rot | 60.13.70.1 Bergahorn | 60.13.70.0 Buche | 60.13.70.0 Buche | 60.13.70.0 Eiche | 60.13.70.0 Eiche |
|---------------------------|--------------------------------|-------------------------|---------------------|---------------------|---------------------|---------------------|

Die Individualität des natürlich gewachsenen Rohstoffes Holz ergibt sich aus dem Unterschieden in Maserung, Farbe und Struktur eines jeden Baumes. Mögliche Abweichungen zu den hier gezeigten Musterstücken entsprechen der Charakteristik des Werkstoffes Holz und sind kein Mangel.

Sackleiste 16 x 60 mm, Massivholz roh oder lackiert

| | | | |
|---------------------------|--------------------------------|-------------------------|---------------------|
| 60.16.00.01 Buche weiß | 60.00.16.00.1 Bergahorn rot | 60.16.00.1 Bergahorn | 60.16.00.0 Buche |
|---------------------------|--------------------------------|-------------------------|---------------------|

Sackleiste 16 x 50 mm, Massivholz roh oder lackiert

| | | | |
|---------------------------|--------------------------------|-------------------------|---------------------|
| 60.16.00.01 Buche weiß | 60.00.16.00.1 Bergahorn rot | 60.16.00.1 Bergahorn | 60.16.00.0 Buche |
|---------------------------|--------------------------------|-------------------------|---------------------|

Sackleiste 20 x 50 mm, Massivholz roh oder lackiert

| | | | |
|---------------------------|--------------------------------|-------------------------|---------------------|
| 60.00.00.01 Buche weiß | 60.00.00.00.1 Bergahorn rot | 60.00.00.1 Bergahorn | 60.00.00.0 Buche |
|---------------------------|--------------------------------|-------------------------|---------------------|

Sackleiste 20 x 80 mm, Massivholz roh oder lackiert

| | | | |
|---------------------------|--------------------------------|-------------------------|---------------------|
| 60.00.00.01 Buche weiß | 60.00.00.00.1 Bergahorn rot | 60.00.00.1 Bergahorn | 60.00.00.0 Buche |
|---------------------------|--------------------------------|-------------------------|---------------------|

Wichtige Informationen zum Holz

Wichtige Informationen zum Holz

2 | Massivholzleisten

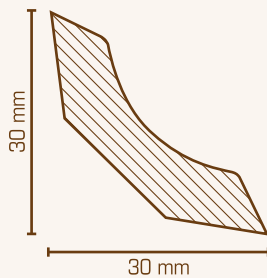

Hohlkehlleiste 30 x 30 mm

kantiges Profil, roh oder lackiert

Länge: 2,40 m, VE = 50,4 m

Gewicht: 0,23 kg/m

Roh

| | | Preis pro Meter |
|---------------|---------------|-----------------|
| 99.60.31.31.1 | Bergeiche roh | 6,20 € |

Lackiert

| | | |
|-------------|---------------------|--------|
| 60.31.31.1 | Bergeiche | 6,95 € |
| 60.31.31.2 | Buche | 5,89 € |
| 60.31.31.22 | Buche gedämpft | 5,89 € |
| 60.31.31.3 | Kiefer | 4,92 € |
| 60.31.31.5 | Ahorn | 7,62 € |
| 60.31.31.31 | Kiefer deckend weiß | 5,38 € |

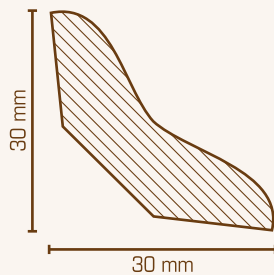

Hohlkehlleiste 30 x 30 mm

Schmetterlingsprofil, roh oder lackiert

Länge: 2,40 m, VE = 50,4 m

Gewicht: 0,23 kg/m

Roh

| | | Preis pro Meter |
|---------------|---------------|-----------------|
| 99.60.30.30.1 | Bergeiche roh | 6,20 € |

Lackiert

| | | |
|-------------|--------------------|--------|
| 60.30.30.1 | Bergeiche | 6,95 € |
| 60.30.30.2 | Buche | 5,89 € |
| 60.30.30.4 | Esche | 6,95 € |
| 60.30.30.31 | Buche deckend weiß | 5,45 € |

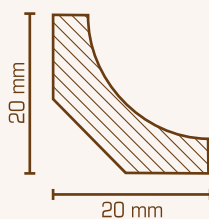

Hohlkehlleiste 20 x 20 mm

Koto, roh oder deckend weiß lackiert

Länge: 2,40 m, VE = 96 m

Gewicht: 0,11 kg/m

Roh

| | | Preis pro Meter |
|-------|-----|-----------------|
| 214.0 | roh | 5,38 € |

Lackiert

| | | |
|--------|--------------|--------|
| 214.31 | deckend weiß | 7,25 € |
|--------|--------------|--------|

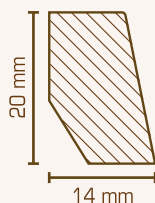
Vorsatzleiste 14 x 20 mm

Massivholz roh oder lackiert
 Länge: 2,40 m, VE = 50,4 m
 Gewicht: 0,19 kg/m

Preis pro Meter
Roh

| | | |
|------------|---------------|--------|
| 99.14.20.1 | Bergeiche roh | 6,49 € |
|------------|---------------|--------|

Lackiert

| | | |
|----------|---------------------|--------|
| 14.20.1 | Bergeiche | 6,98 € |
| 14.20.31 | Kiefer deckend weiß | 4,75 € |

Holzsockelleiste 10 x 58 mm

Massivholz roh oder lackiert, Oberkante abgerundet
 Länge: 2,40 m, VE = 24 m
 Gewicht: 0,45 kg/m

Preis pro Meter
Abachi

| | | |
|--------------|---------------------------|--------|
| 15.10.56.01 | Abachi roh * | 3,94 € |
| 15.10.56.031 | Abachi weiß lackiert */** | 5,95 € |

Eiche

| | | |
|---------------|--------------------|--------|
| 99.60.10.58.1 | Bergeiche roh | 7,48 € |
| 60.10.58.1 | Bergeiche lackiert | 8,95 € |

Buche

| | | |
|---------------|-------------------------|--------|
| 99.60.10.58.2 | Buche roh | 5,98 € |
| 60.10.58.2 | Buche lackiert | 6,75 € |
| 60.10.58.22 | Buche gedämpft lackiert | 6,75 € |

Esche

| | | |
|------------|----------------|--------|
| 60.10.58.4 | Esche lackiert | 9,95 € |
|------------|----------------|--------|

Ahorn

| | | |
|------------|----------------|---------|
| 60.10.58.5 | Ahorn lackiert | 10,75 € |
|------------|----------------|---------|

Lieferbares Zubehör:

* Montagekleber Nr. LK.01.310 - Seite 79

** Ausbesserungslack Nr. 81.90.10.08 - Seite 79



Holzsockelleiste 10 x 58 mm

Abachi, roh oder weiß lackiert, Oberkante abgeschrägt

Länge: 2,40 m, VE = 24 m

Gewicht: 0,20 kg/m

Preis pro Meter

Roh

| | | |
|-------------|-----|--------|
| 17.10.58.01 | roh | 3,94 € |
|-------------|-----|--------|

Lackiert

| | | |
|--------------|----------------|--------|
| 17.10.58.031 | deckend weiß * | 5,95 € |
|--------------|----------------|--------|



Lieferbares Zubehör:

Montagekleber Nr. LK.01.310 - Seite 79

* Ausbesserungslack Nr. 81.90.10.08 - Seite 79

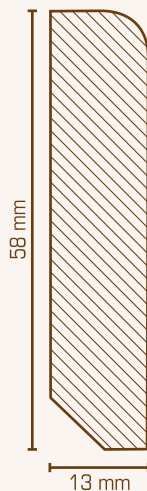

Holzsockelleiste 13 x 58 mm

Massivholz roh, klar oder deckend weiß lackiert, Oberkante abgerundet

Länge: 2,40 m, VE = 24 m

Gewicht: 0,58 kg/m

Preis pro Meter

Roh

| | | |
|---------------|---------------|--------|
| 99.60.13.58.1 | Bergeiche roh | 9,59 € |
| 99.60.13.58.2 | Buche roh | 7,49 € |

Lackiert

| | | |
|-------------|----------------------|---------|
| 60.13.58.1 | Bergeiche lackiert | 10,65 € |
| 60.13.58.2 | Buche lackiert | 8,42 € |
| 60.13.58.5 | Ahorn lackiert | 11,39 € |
| 60.13.58.31 | Buche deckend weiß * | 8,32 € |



Lieferbares Zubehör:

* Universal-Holzecke Nr. 415.112.9010 - Seite 80

* Ausbesserungslack Nr. 81.90.10.31 - Seite 79



Holzsockelleiste 13 x 70 mm

Massivholz roh, klar oder deckend weiß lackiert,
Oberkante abgerundet
Länge: überwiegend 2,40 m, VE = ca. 24 m
Gewicht: 0,67 kg/m

| | | Preis pro Meter |
|-----------------|----------------------|-----------------|
| Roh | | |
| 99.60.13.70.1 | Bergeiche roh | 11,59 € |
| Lackiert | | |
| 60.13.70.1 | Bergeiche | 12,75 € |
| 60.13.70.2 | Buche | 9,48 € |
| 60.13.70.4 | Esche | 14,59 € |
| 60.13.70.5 | Ahorn | 15,29 € |
| 60.13.70.31 | Buche deckend weiß * | 9,75 € |



Lieferbares Zubehör:

- * Universal-Holzzecke Nr. 415.112.9010 - Seite 80
- * Ausbesserungslack Nr. 81.90.10.08 - Seite 79

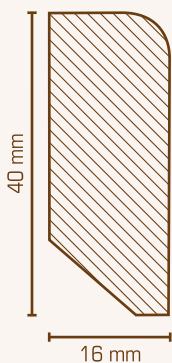

Holzsockelleiste 16 x 40 mm

Massivholz roh, klar oder deckend weiß lackiert,
Oberkante abgerundet
Länge: überwiegend 2,40 m, VE = ca. 14,4 m
Gewicht: 0,50 kg/m

| | | Preis pro Meter |
|-----------------|----------------------|-----------------|
| Roh | | |
| 99.60.16.40.1 | Bergeiche roh | 8,75 € |
| 99.60.16.40.2 | Buche roh | 7,18 € |
| Lackiert | | |
| 60.16.40.1 | Bergeiche | 10,39 € |
| 60.16.40.2 | Buche | 7,45 € |
| 60.16.40.31 | Buche deckend weiß * | 7,95 € |

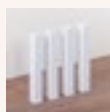

Lieferbares Zubehör:

- * Universal-Holzzecke Nr. 418.118.9010 - Seite 80
- * Ausbesserungslack Nr. 81.90.10.08 - Seite 79



Holzsockelleiste 16 x 58 mm

Massivholz roh, klar oder deckend weiß lackiert,
Oberkante abgerundet
Länge: überwiegend 2,40 m, VE = ca. 14,4 m
Gewicht: 0,70 kg/m

Roh

| | | Preis pro Meter |
|---------------|---------------|------------------------|
| 99.60.16.58.1 | Bergeiche roh | 12,59 € |
| 99.60.16.58.2 | Buche roh | 8,95 € |

Lackiert

| | | |
|-------------|----------------------|---------|
| 60.16.58.1 | Bergeiche | 14,26 € |
| 60.16.58.2 | Buche | 9,98 € |
| 60.16.58.31 | Buche deckend weiß * | 10,75 € |



Lieferbares Zubehör:

- * Universal-Holzecke Nr. 418.118.9010 - Seite 80
- * Ausbesserungslack Nr. 81.90.10.08 - Seite 79

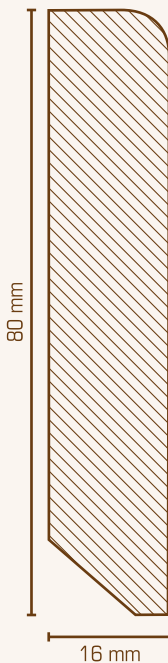

Holzsockelleiste 16 x 80 mm

Massivholz roh, klar oder deckend weiß lackiert,
Oberkante abgerundet
Länge: überwiegend 2,40 m, VE = ca. 14,4 m
Gewicht: 0,97 kg/m

Roh

| | | Preis pro Meter |
|---------------|---------------|------------------------|
| 99.60.16.80.1 | Bergeiche roh | 15,79 € |
| 99.60.16.80.2 | Buche roh | 11,65 € |

Lackiert

| | | |
|-------------|----------------------|---------|
| 60.16.80.1 | Bergeiche | 17,95 € |
| 60.16.80.2 | Buche | 12,65 € |
| 60.16.80.31 | Buche deckend weiß * | 12,95 € |



Lieferbares Zubehör:

- * Universal-Holzecke Nr. 418.118.9010 - Seite 80
- * Ausbesserungslack Nr. 81.90.10.08 - Seite 79

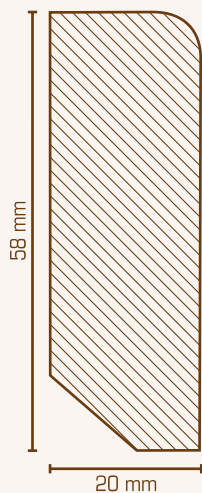

Holzsockelleiste 20 x 58 mm

Massivholz roh, klar oder deckend weiß lackiert,
Oberkante abgerundet
Länge: überwiegend 2,40 m, VE = ca. 12 m
Gewicht: 0,87 kg/m

Preis pro Meter

Roh

| | | |
|---------------|---------------|---------|
| 99.60.20.58.1 | Bergeiche roh | 12,98 € |
|---------------|---------------|---------|

Lackiert

| | | |
|-------------|----------------------|---------|
| 60.20.58.1 | Bergeiche | 14,59 € |
| 60.20.58.2 | Buche | 9,95 € |
| 60.20.58.31 | Buche deckend weiß * | 10,35 € |

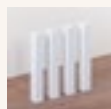

Lieferbares Zubehör:

- * Universal-Holzzecke Nr. 422.118.9010 - Seite 80
- * Ausbesserungslack Nr. 81.90.10.08 - Seite 79

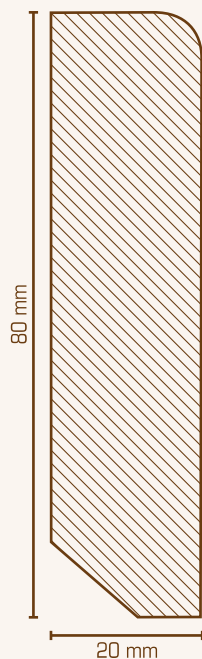

Holzsockelleiste 20 x 80 mm

Massivholz roh, klar oder deckend weiß lackiert,
Oberkante abgerundet
Länge: überwiegend 2,40 m, VE = ca. 12 m
Gewicht: 1,21 kg/m

Preis pro Meter

Roh

| | | |
|---------------|---------------|---------|
| 99.60.20.80.1 | Bergeiche roh | 16,59 € |
|---------------|---------------|---------|

Lackiert

| | | |
|-------------|----------------------|---------|
| 60.20.80.1 | Bergeiche | 18,45 € |
| 60.20.80.2 | Buche | 13,75 € |
| 60.20.80.31 | Buche deckend weiß * | 14,25 € |

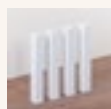

Lieferbares Zubehör:

- * Universal-Holzzecke Nr. 422.118.9010 - Seite 80
- * Ausbesserungslack Nr. 81.90.10.08 - Seite 79

2 | Massivholzleisten

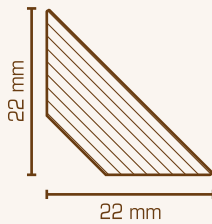

Trapezleiste 22 x 22 mm

Sichtseite schräg, Massivholz lackiert
 Länge: fallende Längen, VE = ca. 25 m
 Gewicht: 0,20 kg/m

Lackiert

| | | Preis pro Meter |
|-------------|--------------------|-----------------|
| 60.22.22.1 | Eiche | 7,49 € |
| 60.22.22.31 | Buche deckend weiß | 6,32 € |

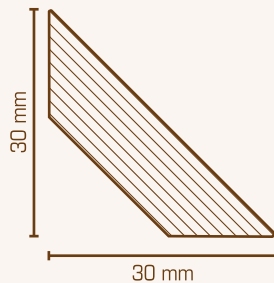

Trapezleiste 30 x 30 mm

Sichtseite schräg, Massivholz lackiert
 Länge: fallende Längen, VE = ca. 25 m
 Gewicht: 0,28 kg/m

Lackiert

| | | Preis pro Meter |
|-------------|--------------------|-----------------|
| 60.32.32.1 | Eiche | 8,89 € |
| 60.32.32.31 | Buche deckend weiß | 7,19 € |

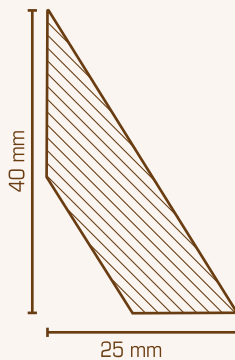

Trapezleiste 25 x 40 mm

Sichtseite schräg, Massivholz lackiert
 Länge: fallende Längen, VE = ca. 25 m
 Gewicht: 0,30 kg/m

Lackiert

| | | Preis pro Meter |
|-------------|--------------------|-----------------|
| 60.25.40.1 | Eiche | 9,48 € |
| 60.25.40.31 | Buche deckend weiß | 7,85 € |

3 Massivholzleisten

Sortierklasse Kiefer rot oder klar lackiert
Oberfläche abgerundet, rechteckig oder profiliert

Die Individualität des natürlich gewachsenen Sortierklasse Holz ergibt sich aus den Unterschieden in Maserung, Farbe und Struktur eines jeden Baumes. Mögliche Abweichungen in den hier gezeigten Musterstücken entsprechen der Charakteristik des Werkstoffes Holz und sind kein Mangel.

Zur Sortierklasse sind alle möglichen Oberflächen auch mit einer klar lackierten Oberfläche lieferbar.

Sortierklasse Kiefer weiß lackiert, Oberfläche rechteckig, abgerundet oder profiliert

Farbton: RAL 9010
Passendes Zubehör (Haken und Aufhängemöglichkeit) siehe *

Sortierklasse Kiefer weiß lackiert, Oberfläche rechteckig, abgerundet oder profiliert

Farbton: RAL 9010
Passendes Zubehör (Haken und Aufhängemöglichkeit) siehe *

Sortierklasse Kiefer weiß lackiert, Oberfläche rechteckig, abgerundet oder profiliert

Farbton: RAL 9010
Passendes Zubehör (Haken und Aufhängemöglichkeit) siehe *

Zubehör weiße Sortierleisten RAL 9010

1. **Unterarm-Haken**, 4 quadratische Haken an 2x2 angeordnet. Farbe weiß, anpassbar an verschiedene Oberflächen. Größe: 10 x 10 mm. Material: Aluminium. Gewicht: 10g. Preis: € 1,50. Bestell-Nr.: 408 118.010. 10 x 10 mm. Farbe: 10 x 10 mm. Höhe: 10 mm. Breite: 10 mm. Länge: 10 mm. Gewicht: 10g. Preis: € 1,50. Bestell-Nr.: 408 118.010.

2. **Aufhängemöglichkeit**, 20 mm Durchmesser. Material: Aluminium. Gewicht: 10g. Preis: € 1,50. Bestell-Nr.: 408 118.010. 20 mm Durchmesser. Material: Aluminium. Gewicht: 10g. Preis: € 1,50. Bestell-Nr.: 408 118.010.

3. **Unterarm-Haken**, 4 quadratische Haken an 2x2 angeordnet. Farbe weiß, anpassbar an verschiedene Oberflächen. Größe: 10 x 10 mm. Material: Aluminium. Gewicht: 10g. Preis: € 1,50. Bestell-Nr.: 408 118.010. 10 x 10 mm. Farbe: 10 x 10 mm. Höhe: 10 mm. Breite: 10 mm. Länge: 10 mm. Gewicht: 10g. Preis: € 1,50. Bestell-Nr.: 408 118.010.

4. **Aufhängemöglichkeit**, 20 mm Durchmesser. Material: Aluminium. Gewicht: 10g. Preis: € 1,50. Bestell-Nr.: 408 118.010. 20 mm Durchmesser. Material: Aluminium. Gewicht: 10g. Preis: € 1,50. Bestell-Nr.: 408 118.010.

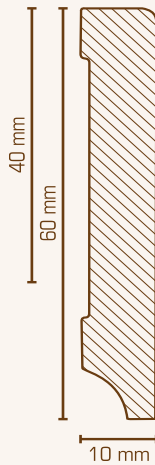

Holzsockelleiste, Oberkante rechteckig
Stärke: 10 mm

Kiefer weiß lackiert (RAL 9016 / RAL 9010)
Länge: 2,50 m, VE = 25 m oder Länge: 2,40 m, VE = 24 m

| | | | Preis pro Meter |
|--------------------------------------|------------------------|---------------|------------------------|
| 10 x 40 mm Gewicht: 0,16 kg/m | | | |
| 321.1040.31 | Kiefer weiß (RAL 9016) | Länge: 2,50 m | 4,35 € |
| 10 x 60 mm Gewicht: 0,28 kg/m | | | |
| 321.1060.31 | Kiefer weiß (RAL 9016) | Länge: 2,50 m | 4,50 € |
| 321.1060.10 | Kiefer weiß (RAL 9010) | Länge: 2,40 m | 4,50 € |



Lieferbares Zubehör:

Montagekleber Nr. LK.01.310 - Seite 79
Ausbesserungslack RAL 9016 Nr. 81.90.16.08 - Seite 79
Ausbesserungslack RAL 9010 Nr. 81.90.10.08 - Seite 79

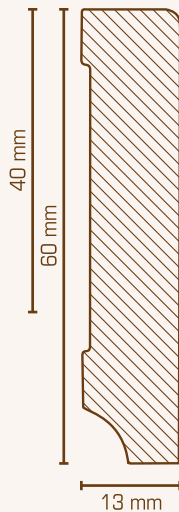

Holzsockelleiste, Oberkante rechteckig
Stärke: 13 mm

Kiefer weiß lackiert (RAL 9016 / RAL 9010)
Länge: 2,50 m, VE = 25 m oder Länge: 2,40 m, VE = 24 m

| | | | Preis pro Meter |
|--------------------------------------|------------------------|---------------|------------------------|
| 13 x 40 mm Gewicht: 0,24 kg/m | | | |
| 321.1340.31 | Kiefer weiß (RAL 9016) | Länge: 2,50 m | 4,62 € |
| 13 x 60 mm Gewicht: 0,37 kg/m | | | |
| 321.1360.31 | Kiefer weiß (RAL 9016) | Länge: 2,50 m | 5,16 € |
| 321.1360.10 | Kiefer weiß (RAL 9010) | Länge: 2,40 m | 5,16 € |

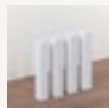

Lieferbares Zubehör:

Montagekleber Nr. LK.01.310 - Seite 79
Universal-Holzecke RAL 9016 Nr. 415.112.31 - Seite 80
Universal-Holzecke RAL 9010 Nr. 415.112.9010 - Seite 80
Ausbesserungslack RAL 9016 Nr. 81.90.16.08 - Seite 79
Ausbesserungslack RAL 9010 Nr. 81.90.10.08 - Seite 79

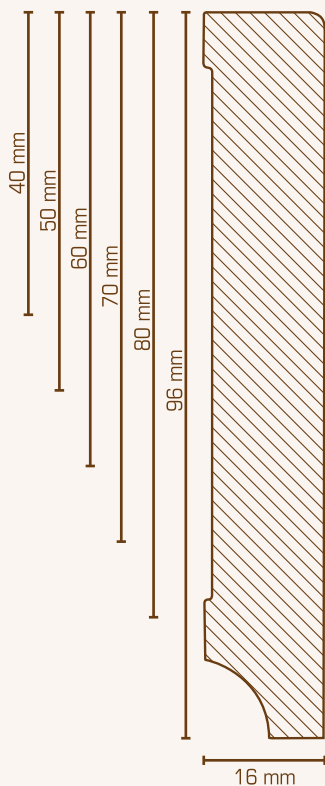
**Holzsockelleiste, Oberkante rechteckig
Stärke 16 mm**

Kiefer roh oder weiß lackiert (RAL 9016 / RAL 9010)
Länge: 2,50 m, VE = 15 m oder Länge: 2,40 m, VE = 14,4 m

Preis pro Meter

| | | Preis pro Meter | |
|--------------------------------------|------------------------|------------------------|--------|
| 16 x 40 mm Gewicht: 0,31 kg/m | | | |
| 321.1640.31 | Kiefer weiß (RAL 9016) | Länge: 2,50 m | 4,78 € |
| 321.1640.10 | Kiefer weiß (RAL 9010) | Länge: 2,40 m | 4,78 € |
| 16 x 50 mm Gewicht: 0,38 kg/m | | | |
| 321.1650.31 | Kiefer weiß (RAL 9016) | Länge: 2,40 m | 5,28 € |
| 16 x 60 mm Gewicht: 0,45 kg/m | | | |
| 321.1660.0 | Kiefer roh | Länge: 2,50 m | 5,22 € |
| 321.1660.31 | Kiefer weiß (RAL 9016) | Länge: 2,50 m | 5,38 € |
| 321.1660.10 | Kiefer weiß (RAL 9010) | Länge: 2,40 m | 5,38 € |
| 16 x 70 mm Gewicht: 0,48 kg/m | | | |
| 321.1670.31 | Kiefer weiß (RAL 9016) | Länge: 2,50 m | 6,96 € |
| 16 x 80 mm Gewicht: 0,62 kg/m | | | |
| 321.1680.0 | Kiefer roh | Länge: 2,50 m | 6,98 € |
| 321.1680.31 | Kiefer weiß (RAL 9016) | Länge: 2,50 m | 7,74 € |
| 321.1680.10 | Kiefer weiß (RAL 9010) | Länge: 2,40 m | 7,74 € |
| 16 x 96 mm Gewicht: 0,72 kg/m | | | |
| 321.1696.31 | Kiefer weiß (RAL 9016) | Länge: 2,40 m | 8,65 € |

Lieferbares Zubehör:

Montagekleber Nr. LK.01.310 - Seite 79
 Universal-Holzecke RAL 9016 Nr. 418.118.31 - Seite 80
 Universal-Holzecke RAL 9010 Nr. 418.118.9010 - Seite 80
 Ausbesserungslack RAL 9016 Nr. 81.90.16.08 - Seite 79
 Ausbesserungslack RAL 9010 Nr. 81.90.10.08 - Seite 79

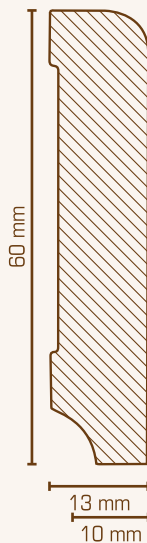
**Holzsockelleiste, Oberkante abgerundet
Stärke 10 und 13 mm**

Kiefer roh, klar oder weiß lackiert (RAL 9016)

Länge: 2,50 m, VE = 25 m

| | | Preis pro Meter |
|-------------------|--------------------------|------------------------|
| 10 x 60 mm | Gewicht: 0,28 kg/m | |
| 320.1060.0 | Kiefer roh | 4,35 € |
| 320.1060.1 | Kiefer klar lackiert | 5,46 € |
| 320.1060.31 | Kiefer weiß (RAL 9016) | 4,50 € |
| 13 x 60 mm | Gewicht: 0,37 kg/m | |
| 320.1360.0 | Kiefer roh | 5,10 € |
| 320.1360.1 | Kiefer klar lackiert | 6,36 € |
| 320.1360.31 | Kiefer weiß (RAL 9016) * | 5,16 € |

Lieferbares Zubehör:

Montagekleber Nr. LK.01.310 - Seite 79

* Universal-Holzecke Nr. 415.112.31 - Seite 80

Ausbesserungslack Nr. 81.90.16.08 - Seite 79

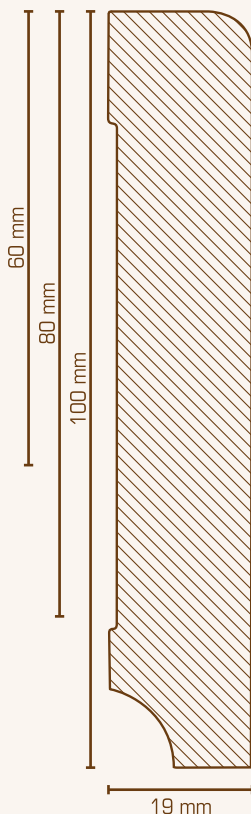
**Holzsockelleiste, Oberkante abgerundet
Stärke 19 mm**

Kiefer roh, klar oder weiß lackiert (RAL 9016 / RAL 9010)

Länge: 2,50 m, VE = 15 m oder Länge: 2,40 m, VE = 14,4 m

| | | Preis pro Meter |
|--------------------|------------------------|-------------------------|
| 19 x 60 mm | Gewicht: 0,56 kg/m | |
| 320.1960.0 | Kiefer roh | Länge: 2,50 m 5,94 € |
| 320.1960.1 | Kiefer klar lackiert | Länge: 2,50 m 8,85 € |
| 320.1960.31 | Kiefer weiß (RAL 9016) | Länge: 2,50 m 6,45 € |
| 320.1960.10 | Kiefer weiß (RAL 9010) | Länge: 2,40 m 6,45 € |
| 19 x 80 mm | Gewicht: 0,74 kg/m | |
| 320.1980.0 | Kiefer roh | Länge: 2,50 m 7,95 € |
| 320.1980.31 | Kiefer weiß (RAL 9016) | Länge: 2,50 m 8,28 € |
| 320.1980.10 | Kiefer weiß (RAL 9010) | Länge: 2,40 m 8,28 € |
| 19 x 100 mm | Gewicht: 0,96 kg/m | |
| 320.19100.31 | Kiefer weiß (RAL 9016) | Länge: 2,50 m 9,96 € |

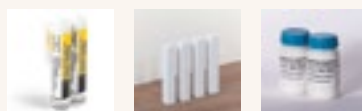
Lieferbares Zubehör:

Montagekleber Nr. LK.01.310 - Seite 79

Universal-Holzecke RAL 9016 Nr. 422.118.31 - Seite 80

Universal-Holzecke RAL 9010 Nr. 422.118.9010 - Seite 80

Ausbesserungslack RAL 9016 Nr. 81.90.16.08 - Seite 79

Ausbesserungslack RAL 9010 Nr. 81.90.10.08 - Seite 79

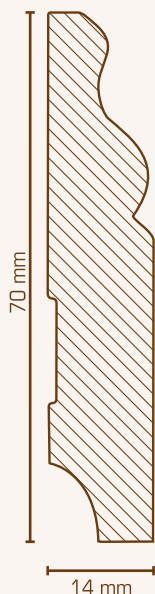

Holzsockelleiste, Oberkante profiliert
Stärke 14 mm

Kiefer weiß lackiert (RAL 9016)

Länge: 2,50 m, VE = 25 m

Preis pro Meter

| | | |
|-------------------|------------------------|--------|
| 14 x 70 mm | Gewicht: 0,43 kg/m | |
| 319.1470.31 | Kiefer weiß (RAL 9016) | 5,95 € |

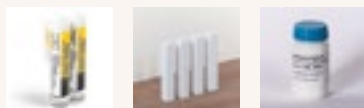

Lieferbares Zubehör:

Montagekleber Nr. LK.01.310 - Seite 79

Universal-Holzecke Nr. 415.112.31 - Seite 80

Ausbesserungslack Nr. 81.90.16.08 - Seite 79

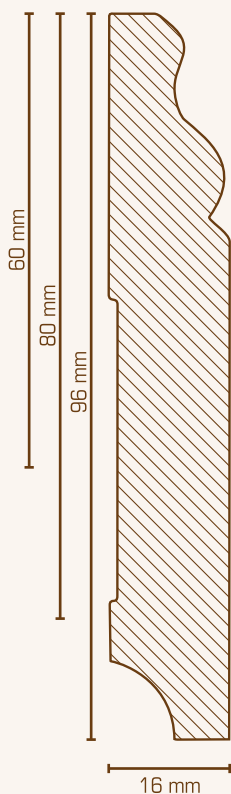

Holzsockelleiste, Oberkante profiliert
Stärke 16 mm

Kiefer weiß lackiert (RAL 9016 / RAL 9010)

Länge: 2,40 m, VE = 14,4 m

Preis pro Meter

| | | |
|-------------------|------------------------|--------|
| 16 x 60 mm | Gewicht: 0,45 kg/m | |
| 319.1660.31 | Kiefer weiß (RAL 9016) | 6,45 € |
| 16 x 80 mm | Gewicht: 0,62 kg/m | |
| 319.1680.31 | Kiefer weiß (RAL 9016) | 7,95 € |
| 319.1680.10 | Kiefer weiß (RAL 9010) | 7,95 € |
| 16 x 96 mm | Gewicht: 0,72 kg/m | |
| 319.1696.31 | Kiefer weiß (RAL 9016) | 8,65 € |

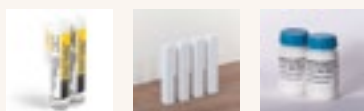

Lieferbares Zubehör:

Montagekleber Nr. LK.01.310 - Seite 79

Universal-Holzecke RAL 9016 Nr. 418.118.31 - Seite 80

Universal-Holzecke RAL 9010 Nr. 418.118.9010 - Seite 80

Ausbesserungslack RAL 9016 Nr. 81.90.16.08 - Seite 79

Ausbesserungslack RAL 9010 Nr. 81.90.10.08 - Seite 79

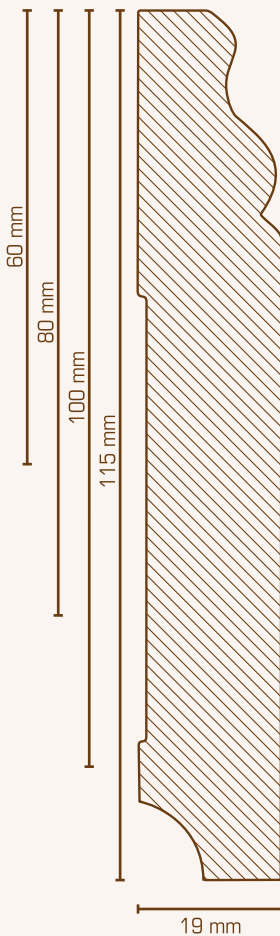
**Holzsockelleiste, Oberkante profiliert
Stärke 19 mm**

Kiefer roh, klar oder weiß lackiert (RAL 9016 / RAL9010)
Länge: 2,50 m, VE = 15 m oder 2,40 m, VE = 14,4 m

| | | | Preis pro Meter |
|---------------------------------------|------------------------|---------------|------------------------|
| 19 x 60 mm Gewicht: 0,49 kg/m | | | |
| 319.1960.0 | Kiefer roh | Länge: 2,50 m | 5,94 € |
| 319.1960.1 | Kiefer klar lackiert | Länge: 2,50 m | 8,85 € |
| 319.1960.31 | Kiefer weiß (RAL 9016) | Länge: 2,50 m | 6,45 € |
| 19 x 80 mm Gewicht: 0,73 kg/m | | | |
| 319.1980.0 | Kiefer roh | Länge: 2,50 m | 7,95 € |
| 319.1980.31 | Kiefer weiß (RAL 9016) | Länge: 2,50 m | 8,28 € |
| 319.1980.10 | Kiefer weiß (RAL 9010) | Länge: 2,40 m | 8,28 € |
| 19 x 100 mm Gewicht: 0,91 kg/m | | | |
| 319.19100.0 | Kiefer roh | Länge: 2,50 m | 9,86 € |
| 319.19100.31 | Kiefer weiß (RAL 9016) | Länge: 2,50 m | 9,96 € |
| 19 x 115 mm Gewicht: 1,00 kg/m | | | |
| 319.19115.31 | Kiefer weiß (RAL 9016) | Länge: 2,50 m | 10,95 € |
| 319.19115.10 | Kiefer weiß (RAL 9010) | Länge: 2,40 m | 10,95 € |

Lieferbares Zubehör:

Montagekleber Nr. LK.01.310 - Seite 79
 Universal-Holzecke RAL 9016 Nr. 422.118.31 - Seite 80
 Universal-Holzecke RAL 9010 Nr. 422.118.9010 - Seite 80
 Ausbesserungslack RAL 9016 Nr. 81.90.16.08 - Seite 79
 Ausbesserungslack RAL 9010 Nr. 81.90.10.08 - Seite 79

4 | Echtholz-furnierte Leisten

Sockelleisten 20 x 40 mm und 20 x 60 mm, Hölzern furniert: roh, geölt oder lackiert

| | | | | | | |
|------|----------|------------|-------------|---------|----------------|------------------|
| 40er | 22.40.31 | 99.22.40.1 | 22.40.501 | 22.40.1 | 22.40.21 | 22.40.22 |
| 60er | 22.60.31 | 99.22.60.1 | 22.60.501 | 22.60.1 | 22.60.21 | 22.60.22 |
| | Weiß | Eiche roh | Eiche geölt | Eiche | Eiche Erlenbän | Eiche Silbergrau |
| | | | | | | |

| | | | | | | | | |
|------|---------|---------|---------|-----------|---------|----------------|-------------|---------------|
| 40er | 22.40.3 | 22.40.4 | 22.40.5 | 22.40.14 | 22.40.2 | 22.40.6 | 22.40.15 | 22.40.16 |
| 60er | 22.60.3 | 22.60.4 | 22.60.5 | 22.60.14 | 22.60.2 | 22.60.6 | | |
| | Kiefer | Buche | Alern | Buche hel | Buche | Buche gedämpft | Bambus hell | Bambus dunkel |
| | | | | | | | | |

| | | | | | | | |
|------|----------|----------|----------|----------|----------|--------------|-----------|
| 40er | 22.40.18 | 22.60.11 | 22.40.12 | 22.40.13 | 22.40.17 | 22.60.51 | 22.60.52 |
| 60er | 22.60.18 | 22.60.11 | 22.60.12 | 22.60.13 | 22.60.17 | 22.60.51 | 22.60.52 |
| | Kirsche | Mahagoni | Merbau | Lärche | Nussbaum | Kork schicht | Kork grob |
| | | | | | | | |

Die Individualität des natürlich gewachsenen Rohstoffes Holz ergibt sich aus den Unterschieden in Messerung, Farbe und Struktur eines jeden Baumes. Mögliche Abweichungen zu den hier gezeigten Musterstücken entsprechen der Charakteristik des Werkstoffes Holz und sind kein Mangel.

Sockelleiste 18 x 38 mm, Hölzern furniert: roh oder lackiert

| | | | | | | | | |
|------------|------------|---------|---------|---------|------------|----------|----------|-------------|
| 18.38.31 | 99.18.38.1 | 18.38.1 | 18.38.2 | 18.38.3 | 18.38.36 | 18.38.19 | 18.38.23 | 18.38.22 |
| Dekor weiß | Eiche roh | Eiche | Buche | Alern | Eiche weiß | Kirsche | Nussbaum | Rauchersche |
| | | | | | | | | |

Sockelleiste 22 x 45 mm, Hölzern furniert und lackiert

| | | | |
|------------|---------|---------|---------|
| 22.45.31 | 22.45.1 | 22.45.2 | 22.45.5 |
| Dekor weiß | Eiche | Buche | Alern |
| | | | |

Hehlkehleiste 26 x 26 mm, Hölzern furniert und lackiert

| | | | |
|------------|---------|---------|----------|
| 26.26.701 | 26.26.1 | 26.26.2 | 26.26.23 |
| Dekor weiß | Eiche | Buche | Nussbaum |
| | | | |

Sockelleiste 15 x 60 mm Hölzern furniert und lackiert

| | |
|------------|---------|
| 15.60.31 | 15.60.1 |
| Dekor weiß | Eiche |
| | |

Sockelleiste 20 x 58 mm, Hölzern furniert und lackiert

| | | | | | |
|------------|---------|---------|---------|----------|----------|
| 20.58.31 | 20.58.1 | 20.58.2 | 20.58.5 | 20.58.10 | 20.58.23 |
| Dekor weiß | Eiche | Buche | Alern | Kirsche | Nussbaum |
| | | | | | |

4 | Echtholz furnierte Leisten

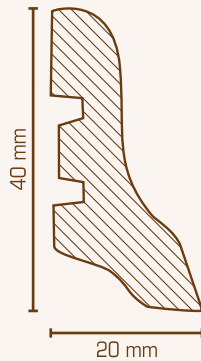

Holzsockelleiste 20 x 40 mm

Holzkern mit Echtholz furniert, roh, lackiert, gebeizt oder geölt

Holzkern mit Kork ummantelt und lackiert

Länge: 2,50 m, VE = 25 m

Gewicht: 0,16 kg/m

Preis pro Meter

Roh

| | | |
|------------|-----------|--------|
| 99.22.40.1 | Eiche roh | 4,68 € |
|------------|-----------|--------|

Lackiert

| | | |
|----------|----------------|--------|
| 22.40.1 | Eiche | 4,98 € |
| 22.40.2 | Buche | 4,98 € |
| 22.40.3 | Kiefer | 4,98 € |
| 22.40.4 | Esche | 4,98 € |
| 22.40.5 | Ahorn | 4,98 € |
| 22.40.6 | Buche gedämpft | 4,98 € |
| 22.40.10 | Kirsche | 4,98 € |
| 22.40.12 | Merbau | 4,98 € |
| 22.40.13 | Lärche | 4,98 € |
| 22.40.14 | Buche hell | 4,98 € |
| 22.40.15 | Bambus hell | 7,26 € |
| 22.40.16 | Bambus dunkel | 7,26 € |
| 22.40.17 | Nussbaum | 5,95 € |
| 22.40.31 | Weiß | 5,95 € |

Geölt

| | | |
|-----------|-------------|--------|
| 22.40.801 | Eiche geölt | 6,39 € |
|-----------|-------------|--------|

Mit Kork ummantelt, lackiert

| | | |
|----------|---------------|--------|
| 22.40.51 | Kork schlicht | 6,58 € |
|----------|---------------|--------|

Eichenfurnier farbig gebeizt

| | | |
|----------|------------------|--------|
| 22.40.21 | Eiche Elfenbein | 7,94 € |
| 22.40.22 | Eiche Silbergrau | 7,94 € |



Lieferbares Zubehör:

Montagekleber Nr. LK.01.310 - Seite 79

Befestigungsclip Nr. 40.60.0 - Seite 78

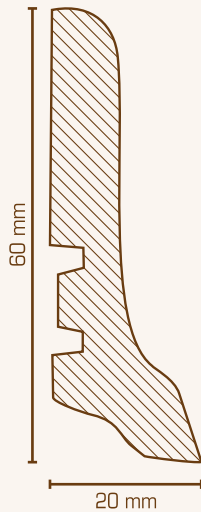
4 | Echtholz furnierte Leisten

Holzsockelleiste 20 x 60 mm

Holzkern mit Echtholz furniert, roh, lackiert, gebeizt oder geölt

Holzkern mit Kork ummantelt und lackiert

Länge: 2,50 m, VE = 25 m

Gewicht: 0,24 kg/m

Preis pro Meter
Roh

| | | |
|------------|-----------|--------|
| 99.22.60.1 | Eiche roh | 5,49 € |
|------------|-----------|--------|

Lackiert

| | | |
|----------|----------------|--------|
| 22.60.1 | Eiche | 5,75 € |
| 22.60.2 | Buche | 5,75 € |
| 22.60.3 | Kiefer | 5,75 € |
| 22.60.4 | Esche | 5,75 € |
| 22.60.5 | Ahorn | 5,75 € |
| 22.60.6 | Buche gedämpft | 5,75 € |
| 22.60.10 | Kirsche | 5,75 € |
| 22.60.11 | Mahagoni | 5,75 € |
| 22.60.12 | Merbau | 5,75 € |
| 22.60.13 | Lärche | 5,75 € |
| 22.60.14 | Buche hell | 5,75 € |
| 22.60.17 | Nussbaum | 6,85 € |
| 22.60.31 | Weiß | 6,85 € |

Geölt

| | | |
|-----------|-------------|--------|
| 22.60.801 | Eiche geölt | 7,40 € |
|-----------|-------------|--------|

Mit Kork ummantelt, lackiert

| | | |
|----------|---------------|--------|
| 22.60.51 | Kork schlicht | 7,69 € |
| 22.60.52 | Kork grob | 7,69 € |

Eichefurnier farbig gebeizt

| | | |
|----------|------------------|--------|
| 22.60.21 | Eiche Elfenbein | 8,35 € |
| 22.60.22 | Eiche Silbergrau | 8,35 € |

Lieferbares Zubehör:

Montagekleber Nr. LK.01.310 - Seite 79

Befestigungsclip Nr. 40.60.0 - Seite 78

4 | Echtholz furnierte Leisten

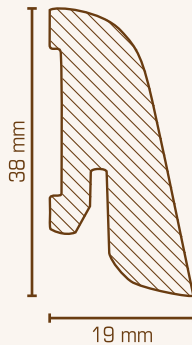

Holzsockelleiste 19 x 38 mm

Holzkern mit Echtholz furniert, roh oder lackiert

Länge: 2,50 m, VE = 25 m

Gewicht: 0,20 kg/m

Preis pro Meter

Roh

| | | |
|------------|-----------|--------|
| 99.19.38.1 | Eiche roh | 5,39 € |
|------------|-----------|--------|

Lackiert

| | | |
|----------|--------------|--------|
| 19.38.1 | Eiche | 5,68 € |
| 19.38.2 | Buche | 5,68 € |
| 19.38.5 | Ahorn | 5,68 € |
| 19.38.10 | Kirsche | 5,68 € |
| 19.38.22 | Räuchereiche | 6,75 € |
| 19.38.23 | Nussbaum | 6,75 € |
| 19.38.31 | Dekor weiß | 5,68 € |
| 19.38.36 | Eiche weiß | 6,75 € |



Lieferbares Zubehör:

Montagekleber Nr. LK.01.310 - Seite 79

Befestigungsclip Nr. 38.70.0 - Seite 78

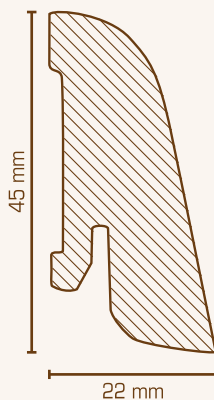

Holzsockelleiste 22 x 45 mm

Holzkern mit Echtholz furniert und lackiert

Länge: 2,50 m, VE = 15 m

Gewicht: 0,27 kg/m

Preis pro Meter

Lackiert

| | | |
|----------|------------|--------|
| 22.45.1 | Eiche | 6,38 € |
| 22.45.2 | Buche | 6,38 € |
| 22.45.5 | Ahorn | 6,38 € |
| 22.45.31 | Dekor weiß | 6,38 € |



Lieferbares Zubehör:

Montagekleber Nr. LK.01.310 - Seite 79

Befestigungsclip Nr. 38.70.0 - Seite 78

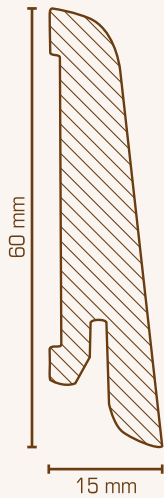
4 | Echtholzfurnierte Leisten

Holzsockelleiste 15 x 60 mm

Holzkern mit Echtholz furniert und lackiert

Länge: 2,50 m, VE = 25 m

Gewicht: 0,27 kg/m

Preis pro Meter
Lackiert

| | | |
|----------|------------|--------|
| 15.60.1 | Eiche | 7,48 € |
| 15.60.31 | Dekor weiß | 7,48 € |

Lieferbares Zubehör:

Montagekleber Nr. LK.01.310 - Seite 79

Befestigungsclip Nr. 38.70.0 - Seite 78

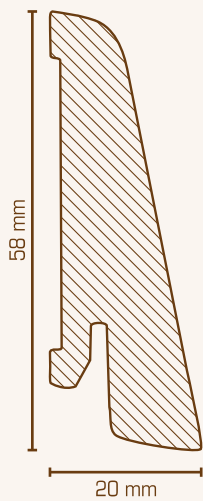
Holzsockelleiste 20 x 58 mm

Holzkern mit Echtholz furniert und lackiert

Länge: 2,50 m, VE = 25 m

Gewicht: 0,35 kg/m

Preis pro Meter
Lackiert

| | | |
|----------|------------|--------|
| 20.58.1 | Eiche | 7,48 € |
| 20.58.2 | Buche | 7,48 € |
| 20.58.5 | Ahorn | 7,48 € |
| 20.58.10 | Kirsche | 7,48 € |
| 20.58.23 | Nussbaum | 8,56 € |
| 20.58.31 | Dekor weiß | 7,48 € |

Lieferbares Zubehör:

Montagekleber Nr. LK.01.310 - Seite 79

Befestigungsclip Nr. 38.70.0 - Seite 78

4 | Echtholz furnierte Leisten

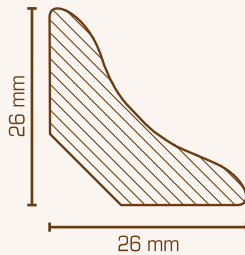

Hohlkehlleiste 26 x 26 mm

Holzkern mit Echtholz furniert und lackiert

Länge: 2,50 m, VE = 50 m

Gewicht: 0,13 kg/m

Lackiert

| | | Preis pro Meter |
|-----------|------------|-----------------|
| 26.26.1 | Eiche | 5,58 € |
| 26.26.2 | Buche | 5,58 € |
| 26.26.23 | Nussbaum | 5,58 € |
| 26.26.731 | Dekor weiß | 5,58 € |



Lieferbares Zubehör:

Montagekleber Nr. LK.01.310 - Seite 79

5 | Echtholzfurnierte Leisten

Beckelbleiste 16 x 40 mm, Hölzern furniert und gelb, lackiert oder nicht

| | | | | | | | | |
|-------------------------|-------------------------|-------------------------------|---------------------------|-----------------------------|----------------------|------------------------|------------------------------|------------------------------|
| 16.40.721 Eiche weiß | 16.40.40.1 Eiche rot | 16.40.801 Eiche Kirschbaum | 16.40.801 Eiche weiß | 16.40.701 Eiche rot hell | 16.40.1 Eiche | 16.40.30 Eiche gelb | 16.40.27 Eiche rot dunkel | 16.40.30 Eiche rot dunkel |
| 16.40.3 Eiche | 16.40.6 Buche | 16.40.8 Buche | 16.40.8 Buche gelblich | 16.40.10 Kirsche | 16.40.20 Nussbaum | 16.40.20 Nussbaum | 16.40.27 Eiche | 16.40.21 Eiche schwarz |

Beckelbleiste 12 x 40 mm Hölzern furniert und lackiert

| | |
|------------------------|------------------|
| 12.40.21 Eiche weiß | 12.40.1 Eiche |
|------------------------|------------------|

Beckelbleiste 12 x 50 mm Hölzern furniert und lackiert

| | |
|------------------------|------------------|
| 12.50.21 Eiche weiß | 12.50.1 Eiche |
|------------------------|------------------|

Beckelbleiste 18 x 50 mm Hölzern furniert und gelb oder lackiert

| | | |
|------------------------|-------------------------------|------------------|
| 18.50.21 Eiche weiß | 18.50.801 Eiche Kirschbaum | 18.50.1 Eiche |
|------------------------|-------------------------------|------------------|

Die Individualität des natürlich gewachsenen Rohstoffes Holz ergibt sich aus den Dimensionen in Messung, Farbe und Struktur eines jeden Baumes. Mögliche Abweichungen zu den hier gezeigten Mustertafeln entsprechen der Charakteristik des Werkstoffes Holz und sind kein Mangel.

Beckelbleiste 16 x 60 mm, Hölzern furniert und gelb, lackiert oder nicht

| | | | | | | | | |
|------------------------|------------------------------|--------------------------------|--------------------------------|-----------------------------|-----------------------|------------------------------|------------------------------|------------------------------|
| 16.61.21 Eiche weiß | 16.61.61.1 Eiche rot | 16.61.801 Eiche Kirschbaum | 16.61.801 Eiche gelb | 16.61.701 Eiche rot hell | 16.61.1 Eiche | 16.61.30 Eiche | | |
| 16.61.30 Eiche rot | 16.61.27 Eiche rot dunkel | 16.61.30 Eiche rot gelblich | 16.61.60 Eiche rot gelblich | 16.61.10 Eiche gelb | 16.61.27 Eiche rot | 16.61.60 Eiche rot dunkel | 16.61.60 Eiche rot dunkel | 16.61.60 Eiche rot dunkel |
| 16.61.3 Eiche | 16.61.6 Buche | 16.61.8 Buche | 16.61.8 Buche gelblich | 16.61.10 Kirsche | 16.61.20 Nussbaum | 16.61.27 Eiche | 16.61.30 Eiche | 16.61.21 Eiche schwarz |

Beckelbleiste 18 x 70 mm, Hölzern furniert und lackiert

| | | | | | | |
|------------------------|------------------|------------------|------------------|---------------------------|---------------------|----------------------|
| 18.70.21 Eiche weiß | 18.70.1 Eiche | 18.70.8 Buche | 18.70.8 Buche | 18.70.8 Buche gelblich | 18.70.10 Kirsche | 18.70.20 Nussbaum |
|------------------------|------------------|------------------|------------------|---------------------------|---------------------|----------------------|

Beckelbleiste 18 x 90 mm, Hölzern furniert und gelb oder lackiert

| | | | | | |
|------------------------|-------------------------------|------------------|------------------|---------------------------|----------------------|
| 18.91.21 Eiche weiß | 18.91.801 Eiche Kirschbaum | 18.91.1 Eiche | 18.91.8 Buche | 18.91.8 Buche gelblich | 18.91.20 Nussbaum |
|------------------------|-------------------------------|------------------|------------------|---------------------------|----------------------|

Monografie von Metall
 24 Befestigung für Holzbohle
 16 x 40 mm / 18 x 60 mm / 18 x 70 mm
 16 x 50 mm / 18 x 60 mm / 20 x 60 mm
 16 x 60 mm / 18 x 60 mm
 18 x 60 mm / 20 x 60 mm
 16 x 70 (Balk) mm / 18 mm und 20 mm
 40 Befestigung
 24 Befestigung für Holzbohle für 16, 20, 25 mm

24.70.8

Weitere Informationen - siehe Rückseite

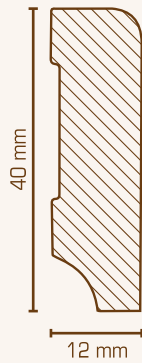

Holzsockelleiste 12 x 40 mm

Holz kern mit Echtholz furniert / Dekor ummantelt
 Länge: 2,40 m, VE = 24 m
 Gewicht: 0,18 kg/m

Preis pro Meter

| | | |
|----------|----------------|--------|
| 12.40.1 | Eiche lackiert | 5,28 € |
| 12.40.31 | Dekor weiß * | 5,28 € |



Lieferbares Zubehör:

Montagekleber Nr. LK.01.310 - Seite 79

* Universal-Holzecke Nr. 415.112.31 - Seite 80



Holzsockelleiste 12 x 58 mm

Holz kern mit Echtholz furniert / Dekor ummantelt
 Länge: 2,40 m, VE = 24 m
 Gewicht: 0,18 kg/m

Preis pro Meter

| | | |
|----------|----------------|--------|
| 12.58.1 | Eiche lackiert | 7,48 € |
| 12.58.31 | Dekor weiß * | 7,48 € |



Lieferbares Zubehör:

Montagekleber Nr. LK.01.310 - Seite 79

* Universal-Holzecke Nr. 415.112.31 - Seite 80

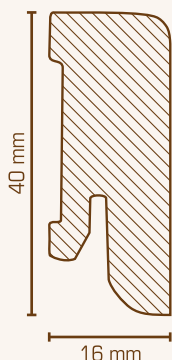
Holzsockelleiste 16 x 40 mm

Holzkern mit Echtholz furniert, roh, lackiert oder geölt

Länge: 2,50 m, VE = 25 m

Gewicht: 0,24 kg/m

Preis pro Meter
Roh

| | | |
|------------|-----------|--------|
| 99.16.40.1 | Eiche roh | 5,29 € |
|------------|-----------|--------|

Lackiert

| | | |
|-----------|-------------------------|--------|
| 16.40.1 | Eiche | 5,68 € |
| 16.40.701 | Eiche matt | 5,68 € |
| 16.40.2 | Buche | 5,68 € |
| 16.40.3 | Kiefer | 5,68 € |
| 16.40.5 | Ahorn | 5,68 € |
| 16.40.6 | Buche gedämpft | 5,68 € |
| 16.40.10 | Kirsche | 5,68 € |
| 16.40.21 | Wenge | 6,49 € |
| 16.40.22 | Räuchereiche | 6,49 € |
| 16.40.23 | Nussbaum | 6,49 € |
| 16.40.31 | deckend weiß lackiert * | 6,49 € |
| 16.40.731 | Dekor weiß * | 5,68 € |
| 16.40.36 | Eiche weiß | 6,49 € |
| 16.40.37 | Eiche creme weiß | 6,49 € |
| 16.40.38 | Eiche hell gekalkt | 6,49 € |

Geölt

| | | |
|-----------|-------------|--------|
| 16.40.801 | Eiche geölt | 6,95 € |
|-----------|-------------|--------|

Rohholzoptik

| | | |
|-----------|--|--------|
| 16.40.901 | Eiche (Rohholzoptik durch Bienenwachsöl) | 6,95 € |
|-----------|--|--------|

Lieferbares Zubehör:

Montagekleber Nr. LK.01.310 - Seite 79

Befestigungsclip Nr. 38.70.0 - Seite 78

* Universal-Holzecke Nr. 418.118.31 - Seite 80



Holzsockelleiste 16 x 60 mm

Holzkern mit Echtholz furniert, roh, lackiert oder geölt
 Länge: 2,50 m, VE = 25 m
 Gewicht: 0,31 kg/m

| | | Preis pro Meter |
|---------------------|--|-----------------|
| Roh | | |
| 99.16.61.1 | Eiche roh | 6,58 € |
| Lackiert | | |
| 16.61.1 | Eiche | 7,48 € |
| 16.61.701 | Eiche matt | 7,48 € |
| 16.61.2 | Buche | 7,48 € |
| 16.61.3 | Kiefer | 7,48 € |
| 16.61.5 | Ahorn | 7,48 € |
| 16.61.6 | Buche gedämpft | 7,48 € |
| 16.61.10 | Kirsche | 7,48 € |
| 16.61.21 | Wenge | 8,56 € |
| 16.61.22 | Räuchereiche | 8,56 € |
| 16.61.23 | Nussbaum | 8,56 € |
| 16.61.31 | Dekor weiß * | 7,48 € |
| 16.61.PUR31 | Dekor weiß - wasserfest verleimt * | 8,56 € |
| 16.61.36 | Eiche weiß | 8,56 € |
| 16.61.37 | Eiche creme weiß | 8,56 € |
| 16.61.38 | Eiche hell gekalkt | 8,56 € |
| 16.61.39 | Dekor schwarz | 7,48 € |
| 16.61.41 | deckend weiß lackiert * | 8,56 € |
| 16.61.43 | Eiche grau | 8,56 € |
| 16.61.44 | Asteiche lackiert | 11,75 € |
| 16.61.46 | Eiche sandgrau | 8,56 € |
| 16.61.47 | Eiche antik | 8,56 € |
| 16.61.48 | Bernsteineiche | 8,56 € |
| 16.61.49 | Eiche samtbraun | 8,56 € |
| Geölt | | |
| 16.61.801 | Eiche geölt | 8,98 € |
| Rohholzoptik | | |
| 16.61.901 | Eiche (Rohholzoptik durch Bienenwachsöl) | 8,98 € |



Lieferbares Zubehör:

Montagekleber Nr. LK.01.310 - Seite 79
 Befestigungsclip Nr. 38.70.0 - Seite 78
 * Universal-Holzecke Nr. 418.118.31 - Seite 80

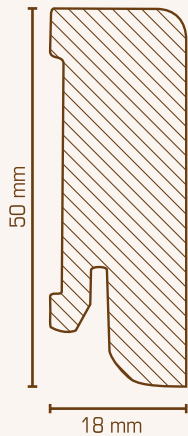
Holzsockelleiste 18 x 50 mm

Holzkern mit Echtholz furniert und lackiert oder geölt

Länge: 2,50 m, VE = 25 m

Gewicht: 0,31 kg/m

Preis pro Meter
Lackiert

| | | |
|----------|--------------|--------|
| 18.50.1 | Eiche | 7,48 € |
| 18.50.31 | Dekor weiß * | 7,48 € |

Rohholloptik

| | | |
|-----------|--|--------|
| 18.50.901 | Eiche (Rohholloptik durch Bienenwachsöl) | 8,98 € |
|-----------|--|--------|

Lieferbares Zubehör:

Montagekleber Nr. LK.01.310 - Seite 79

Befestigungsclip Nr. 38.70.0 - Seite 78

* Universal-Holzzecke Nr. 422.118.31 - Seite 80

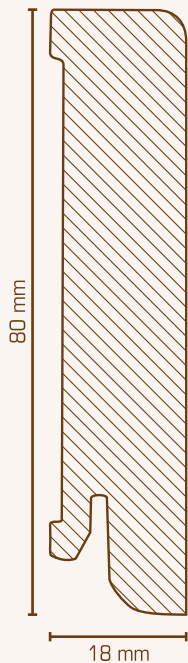
Holzsockelleiste 18 x 80 mm

Holzkern mit Echtholz furniert und lackiert oder geölt

Länge: 2,50 m, VE = 20 m

Gewicht: 0,40 kg/m

Preis pro Meter
Lackiert

| | | |
|----------|----------------|---------|
| 18.81.1 | Eiche | 9,25 € |
| 18.81.2 | Buche | 9,25 € |
| 18.81.5 | Ahorn | 9,25 € |
| 18.81.6 | Buche gedämpft | 9,25 € |
| 18.81.23 | Nussbaum | 10,75 € |
| 18.81.31 | Dekor weiß * | 9,25 € |

Rohholloptik

| | | |
|-----------|--|---------|
| 18.81.901 | Eiche (Rohholloptik durch Bienenwachsöl) | 11,75 € |
|-----------|--|---------|

Lieferbares Zubehör:

Montagekleber Nr. LK.01.310 - Seite 79

Befestigungsclip Nr. 38.70.0 - Seite 78

* Universal-Holzzecke Nr. 422.118.31 - Seite 80



Holzsockelleiste 15 x 70 mm

Holzkern mit Echtholz furniert und lackiert

Länge: 2,50 m, VE = 25 m

Gewicht: 0,38 kg/m

Lackiert

| | | Preis pro Meter |
|----------|----------------|------------------------|
| 15.70.1 | Eiche | 8,69 € |
| 15.70.2 | Buche | 8,69 € |
| 15.70.5 | Ahorn | 8,69 € |
| 15.70.6 | Buche gedämpft | 8,69 € |
| 15.70.10 | Kirsche | 8,69 € |
| 15.70.23 | Nussbaum | 9,75 € |
| 15.70.31 | Dekor weiß * | 8,69 € |



Lieferbares Zubehör:

Montagekleber Nr. LK.01.310 - Seite 79

Befestigungsclip Nr. 38.70.0 - Seite 78

* Universal-Holzecke Nr. 418.118.31 - Seite 80

6 | Folienummantelte Leisten

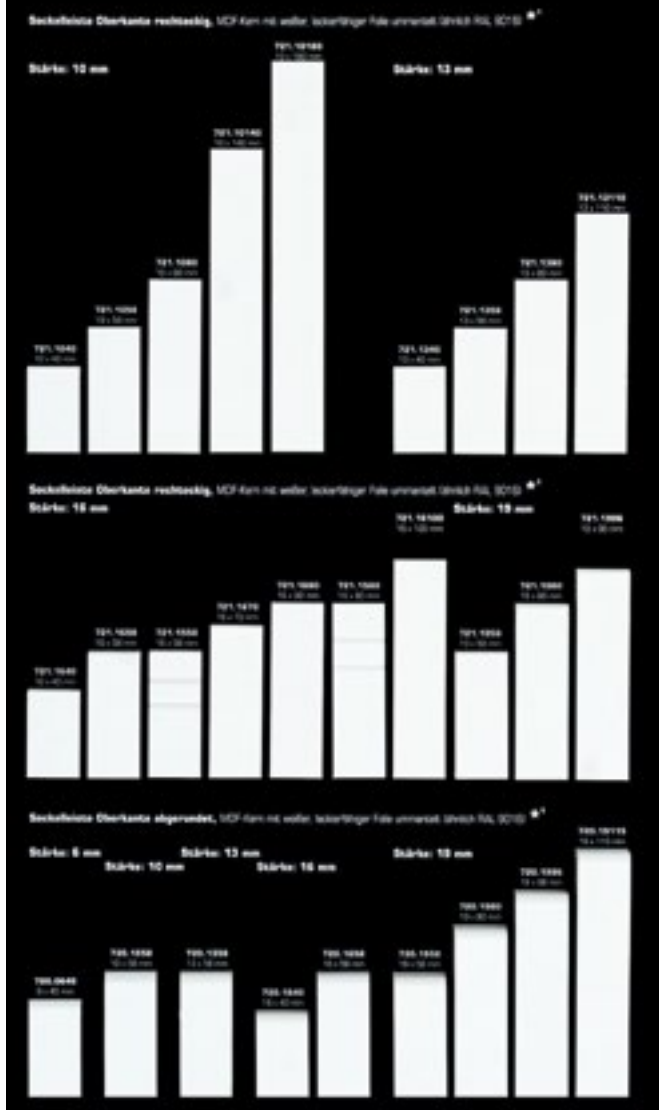

Musterkarte oberer Teil



Musterkarte unterer Teil

6 | Folienummantelte Leisten

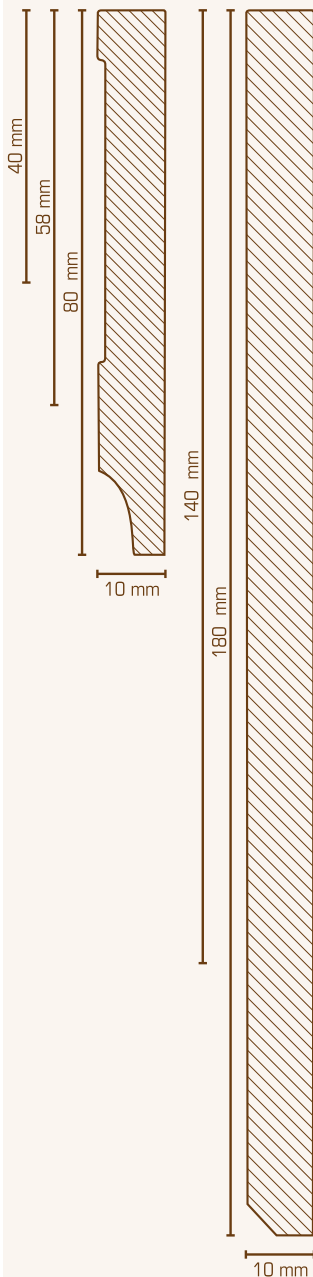

Sockelleiste, Oberkante rechteckig Stärke 10 mm

MDF-Kern mit weißer, lackierfähiger Folie ummantelt

Länge: 2,50 m, VE = 25 m bzw.

10 x 140 mm und 10 x 180 mm: VE = 15 m

Preis pro Meter

| Artikelnummer | Abmessung | Gewicht | Farbe | Preis pro Meter |
|---------------|---------------|---------------------|---|-----------------|
| 721.1040 | 10 x 40 mm | 0,22 kg/m | Weiß - lackierfähig (ähnlich RAL 9016) | 2,89 € |
| 721.1058 | 10 x 58 mm | 0,36 kg/m | Weiß - lackierfähig (ähnlich RAL 9016) | 3,15 € |
| 721.1080 | 10 x 80 mm | 0,48 kg/m | Weiß - lackierfähig (ähnlich RAL 9016) | 3,75 € |
| 721.10140 | 10 x 140 mm | 0,83 kg/m | Weiß - lackierfähig (ähnlich RAL 9016) | 6,15 € |
| 721.10180 | 10 x 180 mm | 1,07 kg/m | Weiß - lackierfähig (ähnlich RAL 9016) | 7,35 € |
| 721.10???.SO | Wunschfarbton | Gewicht: siehe oben | Alle obenstehenden Leisten können auch werkseitig im Wunschfarbton (nach RAL, NCS, etc.) lackiert werden. | auf Anfrage |



Lieferbares Zubehör:

Montagekleber Nr. LK.01.310 - Seite 79

Ausbesserungslack Nr. 81.90.16.08 - Seite 79

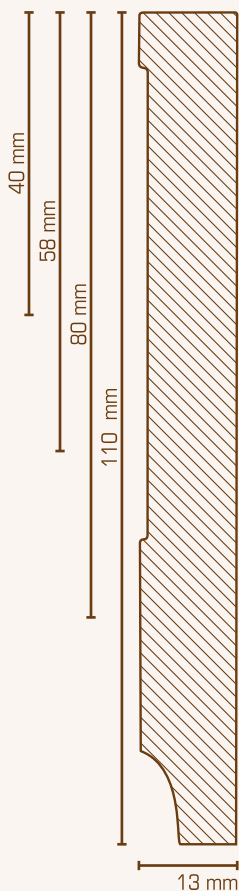

**Sockelleiste, Oberkante rechteckig
Stärke 13 mm**

MDF-Kern mit weißer, lackierfähiger Folie ummantelt (RAL 9016 / RAL 9010)

Länge: 2,50 m, VE = 25 m oder Länge: 2,40 m, VE = 24 m

Preis pro Meter

| 13 x 40 mm | | Gewicht: 0,32 kg/m | |
|-------------------|--|--------------------|--------|
| 721.1340 | Weiß - lackierfähig (ähnlich RAL 9016) | Länge: 2,50 m | 2,94 € |
| 721.1340.10 | Weiß - lackierfähig (ähnlich RAL 9010) | Länge: 2,40 m | 2,94 € |

| 13 x 58 mm | | Gewicht: 0,48 kg/m | |
|-------------------|--|--------------------|--------|
| 721.1358 | Weiß - lackierfähig (ähnlich RAL 9016) | Länge: 2,50 m | 3,45 € |
| 721.1358.10 | Weiß - lackierfähig (ähnlich RAL 9010) | Länge: 2,40 m | 3,45 € |

| 13 x 80 mm | | Gewicht: 0,68 kg/m | |
|-------------------|--|--------------------|--------|
| 721.1380 | Weiß - lackierfähig (ähnlich RAL 9016) | Länge: 2,50 m | 4,48 € |
| 721.1380.10 | Weiß - lackierfähig (ähnlich RAL 9010) | Länge: 2,40 m | 4,48 € |

| 13 x 110 mm | | Gewicht: 1,00 kg/m | |
|--------------------|---|--------------------|--------|
| 721.13110 | Weiß - Weiß - lackierfähig (ähnlich RAL 9016) | Länge: 2,50 m | 5,94 € |

Wunschfarbton Gewicht: siehe oben

| | | |
|--------------|---|-------------|
| 721.13???.SO | Alle obenstehenden Leisten können auch werkseitig im Wunschfarbton (nach RAL, NCS, etc.) lackiert werden. | auf Anfrage |
|--------------|---|-------------|



Lieferbares Zubehör:

- Montagekleber Nr. LK.01.310 - Seite 79
- Universal-Holzecke RAL 9016 Nr. 415.112.31 - Seite 80
- Universal-Holzecke RAL 9010 Nr. 415.112.9010 - Seite 80
- Ausbesserungslack RAL 9016 Nr. 81.90.16.08 - Seite 79
- Ausbesserungslack RAL 9010 Nr. 81.90.10.08 - Seite 79

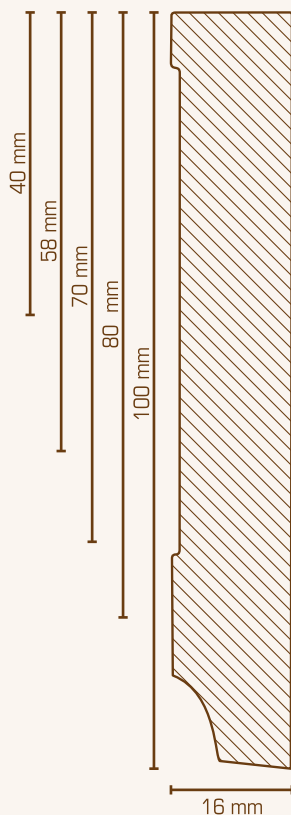
Sockelleiste, Oberkante rechteckig
Stärke 16 mm

MDF-Kern mit weißer, lackierfähiger Folie ummantelt (RAL 9016 / RAL 9010)

Länge: 2,50 m, VE = 25 m bzw. 721.16100 VE = 15 m oder Länge: 2,40 m, VE = 24 m

| | | | Preis pro Meter |
|---|--|---------------|------------------------|
| 16 x 40 mm Gewicht: 0,40 kg/m | | | |
| 721.1640 | Weiß - lackierfähig (ähnlich RAL 9016) | Länge: 2,50 m | 3,15 € |
| 16 x 58 mm Gewicht: 0,56 kg/m | | | |
| 721.1658 | Weiß - lackierfähig (ähnlich RAL 9016) | Länge: 2,50 m | 3,60 € |
| 721.1658.10 | Weiß - lackierfähig (ähnlich RAL 9010) | Länge: 2,40 m | 3,60 € |
| 16 x 70 mm Gewicht: 0,72 kg/m | | | |
| 721.1670 | Weiß - lackierfähig (ähnlich RAL 9016) | Länge: 2,50 m | 4,38 € |
| 16 x 80 mm Gewicht: 0,80 kg/m | | | |
| 721.1680 | Weiß - lackierfähig (ähnlich RAL 9016) | Länge: 2,50 m | 4,74 € |
| 16 x 100 mm Gewicht: 1,05 kg/m (VE = 15 m) | | | |
| 721.16100 | Weiß - lackierfähig (ähnlich RAL 9016) | Länge: 2,50 m | 5,85 € |

Wunschfarbton Gewicht: siehe oben

| | | |
|--------------|---|-------------|
| 721.16???.SO | Alle obenstehenden Leisten können auch werkseitig im Wunschfarbton (nach RAL, NCS, etc.) lackiert werden. | auf Anfrage |
|--------------|---|-------------|

Lieferbares Zubehör:

Montagekleber Nr. LK.01.310 - Seite 79

Universal-Holzlecke RAL 9016 Nr. 418.118.31 - Seite 80

Universal-Holzlecke RAL 9010 Nr. 418.118.9010 - Seite 80

Ausbesserungslack RAL 9016 Nr. 81.90.16.08 - Seite 79

Ausbesserungslack RAL 9010 Nr. 81.90.10.08 - Seite 79

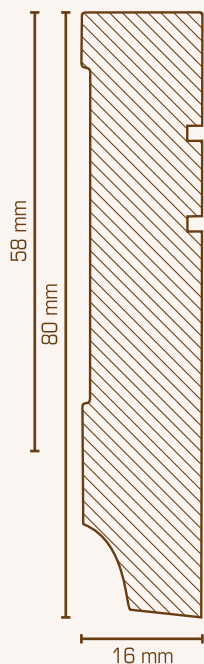

**Sockelleiste, Oberkante rechteckig,
Sichtseite mit 2 Profilmuten
Stärke 16 mm**

MDF-Kern mit weißer, lackierfähiger Folie ummantelt
Länge: 2,50 m, VE = 25 m

| | | Preis pro Meter |
|----------------------|---|------------------------|
| 16 x 58 mm | Gewicht: 0,56 kg/m | |
| 721.1558 | Weiß - lackierfähig (ähnlich RAL 9016) | 4,35 € |
| 16 x 80 mm | Gewicht: 0,80 kg/m | |
| 721.1580 | Weiß - lackierfähig (ähnlich RAL 9016) | 5,12 € |
| Wunschfarbton | Gewicht: siehe oben | |
| 721.15???.SO | Alle obenstehenden Leisten können auch werkseitig im Wunschfarbton (nach RAL, NCS, etc.) lackiert werden. | auf Anfrage |



Lieferbares Zubehör:

Montagekleber Nr. LK.01.310 - Seite 79
 Universal-Holzlecke Nr. 418.118.31 - Seite 80
 Ausbesserungslack Nr. 81.90.16.08 - Seite 79

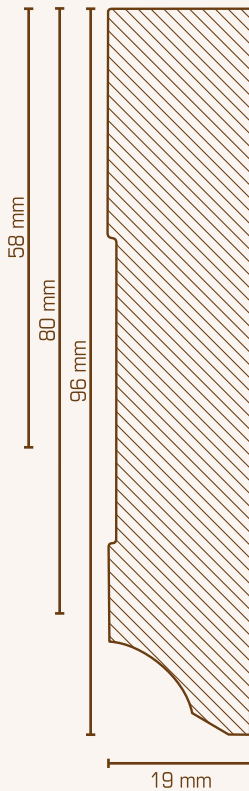

**Sockelleiste, Oberkante rechteckig
Stärke 19 mm**

MDF-Kern mit weißer, lackierfähiger Folie ummantelt
Länge: 2,50 m, VE = 12,5 m

Preis pro Meter

| | | |
|-------------------|--|--------|
| 19 x 58 mm | Gewicht: 0,68 kg/m | |
| 721.1958 | Weiß - lackierfähig (ähnlich RAL 9016) | 4,15 € |

| | | |
|-------------------|--|--------|
| 19 x 80 mm | Gewicht: 0,96 kg/m | |
| 721.1980 | Weiß - lackierfähig (ähnlich RAL 9016) | 5,20 € |

| | | |
|-------------------|--|--------|
| 19 x 96 mm | Gewicht: 1,20 kg/m | |
| 721.1996 | Weiß - lackierfähig (ähnlich RAL 9016) | 6,30 € |

| | | |
|----------------------|---|-------------|
| Wunschfarbton | Gewicht: siehe oben | |
| 721.19??SO | Alle obenstehenden Leisten können auch werkseitig im Wunschfarbton (nach RAL, NCS, etc.) lackiert werden. | auf Anfrage |



Lieferbares Zubehör:

Montagekleber Nr. LK.01.310 - Seite 79
Universal-Holzlecke Nr. 422.118.31 - Seite 80
Ausbesserungslack Nr. 81.90.16.08 - Seite 79



**Sockelleiste 6 x 45 mm,
Oberkante abgerundet**

MDF-Kern mit weißer, lackierfähiger Folie ummantelt
Länge: 2,40 m, VE = 48 m, Gewicht: 0,22 kg/m

Preis pro Meter

| | | |
|----------|--|--------|
| 720.0645 | Weiß - lackierfähig (ähnlich RAL 9016) | 3,22 € |
|----------|--|--------|

| | | |
|--------------------|---|-------------|
| Wunschfarbe | | |
| 720.0645.SO | Die obenstehende Sockelleiste kann auch werkseitig im Wunschfarbton (nach RAL, NCS, etc.) lackiert werden | auf Anfrage |

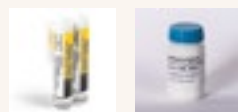

Lieferbares Zubehör:

Montagekleber Nr. LK.01.310 - Seite 79
Ausbesserungslack Nr. 81.90.16.08 - Seite 79

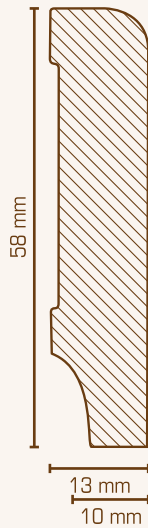
Sockelleiste, Oberkante abgerundet
Stärke: 10 + 13 mm

 MDF-Kern mit weißer, lackierfähiger Folie ummantelt
 Länge: 2,50 m, VE = 25 m

Preis pro Meter

| Artikelnummer | Stärke | Gewicht | Farbe | Preis pro Meter |
|---------------|------------|-----------|--|-----------------|
| 720.1058 | 10 x 58 mm | 0,36 kg/m | Weiß - lackierfähig (ähnlich RAL 9016) | 3,15 € |
| 720.1358 | 13 x 58 mm | 0,47 kg/m | Weiß - lackierfähig (ähnlich RAL 9016) * | 3,45 € |

Wunschfarbton Gewicht: siehe oben

| Artikelnummer | Farbton | Preis pro Meter |
|---------------|---|-----------------|
| 720.??58.S0 | Alle obenstehenden Leisten können auch werkseitig im Wunschfarbton (nach RAL, NCS, etc.) lackiert werden. | auf Anfrage |

Lieferbares Zubehör:

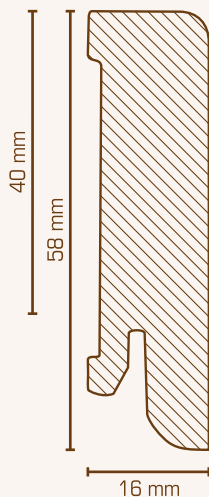
 Montagekleber Nr. LK.01.310 - Seite 79
 * Universal-Holzcke Nr. 415.112.31 - Seite 80
 Ausbesserungslack Nr. 81.90.16.08 - Seite 79

Sockelleiste, Oberkante abgerundet
Stärke: 16 mm

 MDF-Kern mit weißer, lackierfähiger Folie ummantelt
 Länge: 2,50 m, VE = 25 m

Preis pro Meter

| Artikelnummer | Stärke | Gewicht | Farbe | Preis pro Meter |
|---------------|------------|-----------|--|-----------------|
| 720.1640 | 16 x 40 mm | 0,36 kg/m | Weiß - lackierfähig (ähnlich RAL 9016) | 3,15 € |
| 720.1658 | 16 x 58 mm | 0,56 kg/m | Weiß - lackierfähig (ähnlich RAL 9016) | 3,75 € |

Wunschfarbton Gewicht: siehe oben

| Artikelnummer | Farbton | Preis pro Meter |
|---------------|--|-----------------|
| 720.16??S0 | Alle obenstehenden Sockelleisten können auch werkseitig im Wunschfarbton (nach RAL, NCS, etc.) lackiert werden | auf Anfrage |

Lieferbares Zubehör:

 Montagekleber Nr. LK.01.310 - Seite 79
 Befestigungsclip Nr. 38.70.0 - Seite 78
 Universal-Holzcke Nr. 418.118.31 - Seite 80
 Ausbesserungslack Nr. 81.90.16.08 - Seite 79

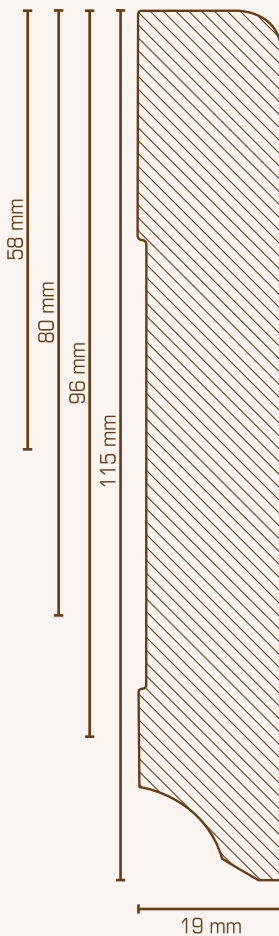

**Sockelleiste, Oberkante abgerundet
Stärke 19 mm**

MDF-Kern mit weißer, lackierfähiger Folie ummantelt (RAL 9016 / RAL 9010)
Länge: 2,50 m, VE = 12,5 m oder Länge: 2,40 m, VE = 12 m

| | | | Preis pro Meter |
|--|---|---------------|------------------------|
| 19 x 58 mm Gewicht: 0,68 kg/m | | | |
| 720.1958 | Weiß - lackierfähig (ähnlich RAL 9016) | Länge: 2,50 m | 4,15 € |
| 720.1958.10 | Weiß - lackierfähig (ähnlich RAL 9010) | Länge: 2,40 m | 4,15 € |
| 19 x 80 mm Gewicht: 0,90 kg/m | | | |
| 720.1980 | Weiß - lackierfähig (ähnlich RAL 9016) | Länge: 2,50 m | 5,20 € |
| 720.1980.10 | Weiß - lackierfähig (ähnlich RAL 9010) | Länge: 2,40 m | 5,20 € |
| 19 x 96 mm Gewicht: 1,20 kg/m | | | |
| 720.1996 | Weiß - lackierfähig (ähnlich RAL 9016) | Länge: 2,50 m | 6,30 € |
| 19 x 115 mm Gewicht: 1,44 kg/m | | | |
| 720.19115 | Weiß - lackierfähig (ähnlich RAL 9016) | Länge: 2,50 m | 7,49 € |
| Wunschfarbton Gewicht: siehe oben | | | |
| 720.19?? .SO | Alle obenstehenden Leisten können auch werkseitig im Wunschfarbton (nach RAL, NCS, etc.) lackiert werden. | | auf Anfrage |



Lieferbares Zubehör:

Montagekleber Nr. LK.01.310 - Seite 79
 Universal-Holzlecke RAL 9016 Nr. 422.118.31 - Seite 80
 Universal-Holzlecke RAL 9010 Nr. 422.118.9010 - Seite 80
 Ausbesserungslack RAL 9016 Nr. 81.90.16.08 - Seite 79
 Ausbesserungslack RAL 9010 Nr. 81.90.10.08 - Seite 79

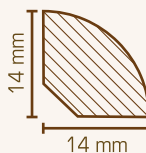

Viertelstab 14 x 14 mm

MDF-Kern mit weißer, lackierfähiger Folie ummantelt
Länge: 2,60 m, VE = 78 m
Gewicht: 0,08 kg/m

| | | | Preis pro Meter |
|-----------|--|--|------------------------|
| 14.14.731 | Weiß - lackierfähig (ähnlich RAL 9016) | | 2,25 € |

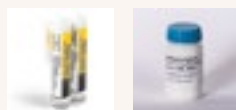

Lieferbares Zubehör:

Montagekleber Nr. LK.01.310 - Seite 79
 Ausbesserungslack Nr. 81.90.16.08 - Seite 79

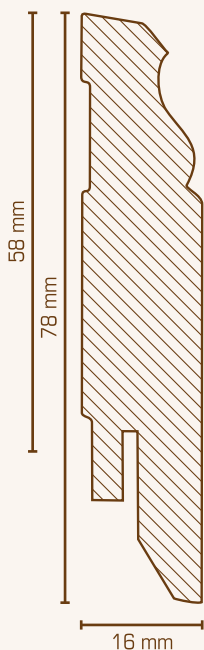

Sockelleiste, Oberkante profiliert
Stärke 16 mm

MDF-Kern mit weißer, lackierfähiger Folie ummantelt
Länge: 2,50 m, VE = 10 m

Preis pro Meter

| | | |
|-------------------|--|--------|
| 16 x 58 mm | Gewicht: 0,56 kg/m | |
| 719.1658 | Weiß - lackierfähig (ähnlich RAL 9016) | 3,96 € |

| | | |
|-------------------|--|--------|
| 16 x 78 mm | Gewicht: 0,80 kg/m | |
| 719.1678 | Weiß - lackierfähig (ähnlich RAL 9016) | 4,78 € |

Wunschfarbton Gewicht: siehe oben

| | | |
|--------------|---|-------------|
| 719.16???.SO | Alle obenstehenden Leisten können auch werkseitig im Wunschfarbton (nach RAL, NCS, etc.) lackiert werden. | auf Anfrage |
|--------------|---|-------------|



Lieferbares Zubehör:

Montagekleber Nr. LK.01.310 - Seite 79
Befestigungsclip Nr. 14.80.0 - Seite 78
Universal-Holzlecke Nr. 418.118.31 - Seite 80
Ausbesserungslack Nr. 81.90.16.08 - Seite 79

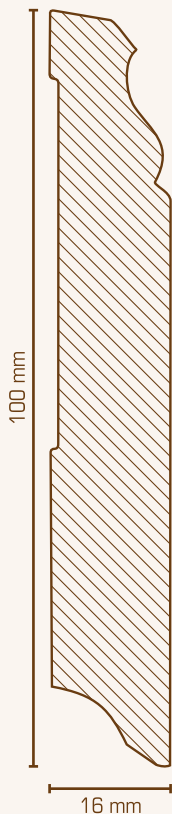

Sockelleiste, Oberkante profiliert
Stärke 16 mm

MDF-Kern mit weißer, lackierfähiger Folie ummantelt
Länge: 2,50 m, VE = 10 m

Preis pro Meter

| | | |
|--------------------|--|--------|
| 16 x 100 mm | Gewicht: 1,03 kg/m | |
| 719.16100 | Weiß - lackierfähig (ähnlich RAL 9016) | 5,85 € |

Wunschfarbton Gewicht: siehe oben

| | | |
|--------------|--|-------------|
| 719.16100.SO | Die obenstehende Leiste kann auch werkseitig im Wunschfarbton (nach RAL, NCS, etc.) lackiert werden. | auf Anfrage |
|--------------|--|-------------|



Lieferbares Zubehör:

Montagekleber Nr. LK.01.310 - Seite 79
Universal-Holzlecke Nr. 418.118.31 - Seite 80
Ausbesserungslack Nr. 81.90.16.08 - Seite 79

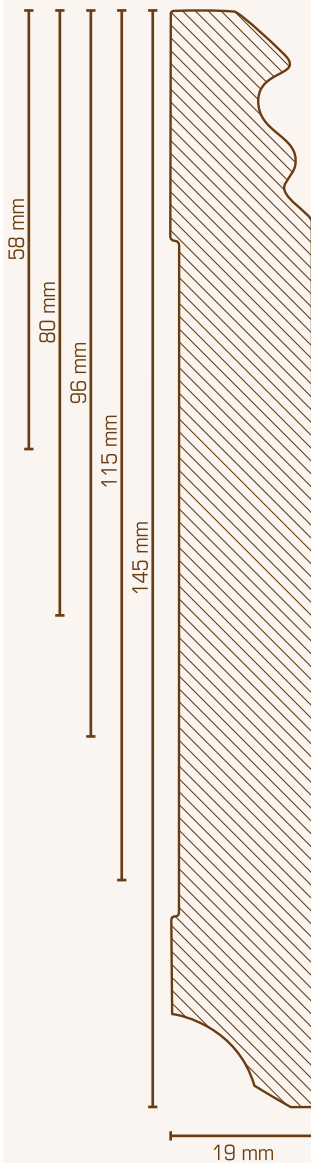

Sockelleiste, Oberkante profiliert
Stärke 19 mm

MDF-Kern mit weißer, lackierfähiger Folie ummantelt (RAL 9016 / RAL 9010)
Länge: 2,50 m, VE = 12,5 m oder Länge: 2,40 m, VE = 12 m

Preis pro Meter

| 19 x 58 mm | | Gewicht: 0,64 kg/m | | |
|----------------------|---|---------------------|---------------|-------------|
| 719.1958 | Weiß - lackierfähig (ähnlich RAL 9016) | | Länge: 2,50 m | 4,15 € |
| 19 x 80 mm | | Gewicht: 0,88 kg/m | | |
| 719.1980 | Weiß - lackierfähig (ähnlich RAL 9016) | | Länge: 2,50 m | 5,20 € |
| 719.1980.10 | Weiß - lackierfähig (ähnlich RAL 9010) | | Länge: 2,40 m | 5,20 € |
| 19 x 96 mm | | Gewicht: 1,09 kg/m | | |
| 719.1996 | Weiß - lackierfähig (ähnlich RAL 9016) | | Länge: 2,50 m | 6,30 € |
| 719.1996.10 | Weiß - lackierfähig (ähnlich RAL 9010) | | Länge: 2,40 m | 6,30 € |
| 19 x 115 mm | | Gewicht: 1,28 kg/m | | |
| 719.19115 | Weiß - lackierfähig (ähnlich RAL 9016) | | Länge: 2,50 m | 7,49 € |
| 19 x 145 mm | | Gewicht: 1,60 kg/m | | |
| 719.19145 | Weiß - lackierfähig (ähnlich RAL 9016) | | Länge: 2,50 m | 9,36 € |
| Wunschfarbton | | Gewicht: siehe oben | | |
| 719.19??SO | Alle obenstehenden Leisten können auch werkseitig im Wunschfarbton (nach RAL, NCS, etc.) lackiert werden. | | | auf Anfrage |



Lieferbares Zubehör:

- Montagekleber Nr. LK.01.310 - Seite 79
- Universal-Holzecke RAL 9016 Nr. 422.118.31 - Seite 80
- Universal-Holzecke RAL 9010 Nr. 422.118.9010 - Seite 80
- Ausbesserungslack RAL 9016 Nr. 81.90.16.08 - Seite 79
- Ausbesserungslack RAL 9010 Nr. 81.90.10.08 - Seite 79

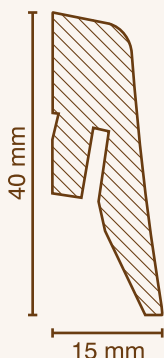

Sockelleiste 15 x 40 mm

MDF-Kern mit weißer, lackierfähiger Folie ummantelt
 Länge: 2,50 m, VE = 25 m, Gewicht: 0,22 kg/m

Preis pro Meter

| | | |
|----------|--|--------|
| 718.4031 | Weiß - lackierfähig (ähnlich RAL 9016) | 2,69 € |
|----------|--|--------|

Wunschfarbton

| | | |
|-------------|--|-------------|
| 718.4031.S0 | Die obenstehende Leiste kann auch werkseitig im Wunschfarbton (nach RAL, NCS, etc.) lackiert werden. | auf Anfrage |
|-------------|--|-------------|



Lieferbares Zubehör:

Montagekleber Nr. LK.01.310 - Seite 79
 Befestigungsclip Nr. 18.78.0 - Seite 78
 Ausbesserungslack Nr. 81.90.16.08 - Seite 79
 Kunststoffecken - Seite 83

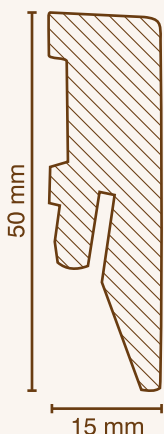

Sockelleiste 15 x 50 mm

MDF-Kern mit weißer, lackierfähiger Folie ummantelt
 Länge: 2,40 m, VE = 24 m, Gewicht: 0,40 kg/m

Preis pro Meter

| | | |
|----------|--|--------|
| 715.5031 | Weiß - lackierfähig (ähnlich RAL 9016) | 3,29 € |
|----------|--|--------|

Wunschfarbton

| | | |
|-------------|--|-------------|
| 715.5031.S0 | Die obenstehende Leiste kann auch werkseitig im Wunschfarbton (nach RAL, NCS, etc.) lackiert werden. | auf Anfrage |
|-------------|--|-------------|



Lieferbares Zubehör:

Montagekleber Nr. LK.01.310 - Seite 79
 Befestigungsclip Nr. 18.78.0 - Seite 78
 Ausbesserungslack Nr. 81.90.16.08 - Seite 79
 Kunststoffecken - Seite 83

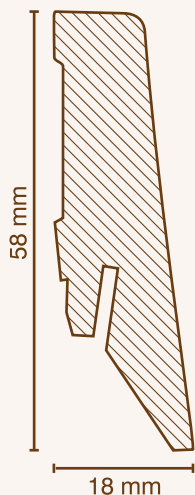

Sockelleiste 18 x 58 mm

MDF-Kern mit weißer, lackierfähiger Folie ummantelt
 Länge: 2,40 m, VE = 24 m, Gewicht: 0,43 kg/m

Preis pro Meter

| | | |
|----------|--|--------|
| 718.5831 | Weiß - lackierfähig (ähnlich RAL 9016) | 3,29 € |
|----------|--|--------|

Wunschfarbton

| | | |
|-------------|--|-------------|
| 718.5831.S0 | Die obenstehende Leiste kann auch werkseitig im Wunschfarbton (nach RAL, NCS, etc.) lackiert werden. | auf Anfrage |
|-------------|--|-------------|



Lieferbares Zubehör:

Montagekleber Nr. LK.01.310 - Seite 79
 Befestigungsclip Nr. 18.78.0 - Seite 78
 Ausbesserungslack Nr. 81.90.16.08 - Seite 79
 Kunststoffecken - Seite 83

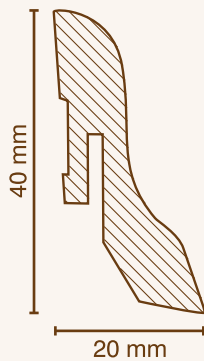

Sockelleiste 20 x 40 mm

MDF-Kern mit weißer, lackierfähiger Folie ummantelt
 Länge: 2,50 m, VE = 25 m, Gewicht: 0,24 kg/m

| | | Preis pro Meter |
|---------|--|------------------------|
| 722.431 | Weiß - lackierfähig (ähnlich RAL 9016) | 2,69 € |

Wunschfarbton

| | | |
|------------|--|-------------|
| 722.431.SO | Die obenstehende Leiste kann auch werkseitig im Wunschfarbton (nach RAL, NCS, etc.) lackiert werden. | auf Anfrage |
|------------|--|-------------|



Lieferbares Zubehör:

- Montagekleber Nr. LK.01.310 - Seite 79
- Befestigungsclip Nr. 14.80.0 - Seite 78
- Ausbesserungslack Nr. 81.90.16.08 - Seite 79
- Kunststoffecken - Seite 84

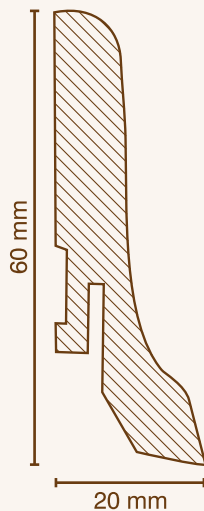

Sockelleiste 20 x 60 mm

MDF-Kern mit weißer, lackierfähiger Folie ummantelt
 Länge: 2,50 m, VE = 25 m, Gewicht: 0,42 kg/m

| | | Preis pro Meter |
|---------|--|------------------------|
| 722.631 | Weiß - lackierfähig (ähnlich RAL 9016) | 3,29 € |

Wunschfarbton

| | | |
|------------|--|-------------|
| 722.631.SO | Die obenstehende Leiste kann auch werkseitig im Wunschfarbton (nach RAL, NCS, etc.) lackiert werden. | auf Anfrage |
|------------|--|-------------|



Lieferbares Zubehör:

- Montagekleber Nr. LK.01.310 - Seite 79
- Befestigungsclip Nr. 14.80.0 - Seite 78
- Ausbesserungslack Nr. 81.90.16.08 - Seite 79
- Kunststoffecken - Seite 84

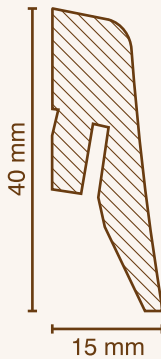

Sockelleiste 15 x 40 mm

MDF-Kern mit Dekorfolie ummantelt

Länge: 2,50 m, VE = 25 m

Gewicht: 0,22 kg/m

Preis pro Meter

| | | |
|----------|-----------------------|--------|
| 718.4016 | Donau Eiche | 2,69 € |
| 718.4017 | Isar Eiche | 2,69 € |
| 718.4018 | Yukon Eiche | 2,69 € |
| 718.4019 | Mekong Eiche | 2,69 € |
| 718.4021 | Euphrat Eiche | 2,69 € |
| 718.4023 | Orinoco Eiche | 2,69 € |
| 718.4028 | Marmor | 2,69 € |
| 718.4029 | Granit | 2,69 € |
| 718.4030 | Basalt | 2,69 € |
| 718.4031 | Weiß - lackierfähig * | 2,69 € |
| 718.4039 | Schwarz | 2,69 € |
| 718.4032 | Aluminium | 3,89 € |
| 718.4033 | Edelstahl | 3,89 € |
| 718.4036 | Silbergrau | 3,89 € |
| 718.4037 | Steingrau | 3,89 € |
| 718.4038 | Anthrazitgrau | 3,89 € |
| 718.4040 | Hochglanz Anthrazit | 3,89 € |
| 718.4041 | Hochglanz Weiß | 3,89 € |



Lieferbares Zubehör:

Montagekleber Nr. LK.01.310 - Seite 79

Befestigungsclip Nr. 18.78.0 - Seite 78

* Ausbesserungslack Nr. 81.90.16.08 - Seite 79

* Kunststoffecken - Seite 83

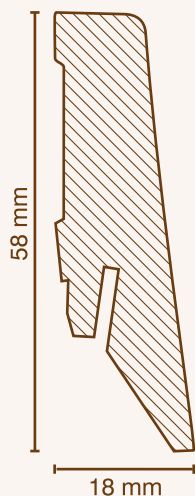
Sockelleiste 18 x 58 mm

MDF-Kern mit Dekorfolie ummantelt

Länge: 2,40 m, VE = 24 m

Gewicht: 0,43 kg/m

Preis pro Meter

| | | |
|----------|-----------------------|--------|
| 718.5811 | Kirsche | 3,29 € |
| 718.5812 | Nussbaum hell | 3,29 € |
| 718.5813 | Buche | 3,29 € |
| 718.5815 | Ahorn | 3,29 € |
| 718.5816 | Donau Eiche | 3,29 € |
| 718.5817 | Isar Eiche | 3,29 € |
| 718.5818 | Yukon Eiche | 3,29 € |
| 718.5819 | Mekong Eiche | 3,29 € |
| 718.5820 | Loire Eiche | 3,29 € |
| 718.5821 | Euphrat Eiche | 3,29 € |
| 718.5822 | Ganges Eiche | 3,29 € |
| 718.5823 | Orinoco Eiche | 3,29 € |
| 718.5824 | Mississippi Eiche | 3,29 € |
| 718.5825 | Nussbaum Colorado | 3,29 € |
| 718.5826 | Volga Eiche | 3,29 € |
| 718.5827 | Amazonas Eiche | 3,29 € |
| 718.5828 | Marmor | 3,29 € |
| 718.5829 | Granit | 3,29 € |
| 718.5830 | Basalt | 3,29 € |
| 718.5831 | Weiß - lackierfähig * | 3,29 € |
| 718.5839 | Schwarz | 3,29 € |
| 718.5851 | Spree Eiche | 3,29 € |
| 718.5852 | Mosel Eiche | 3,29 € |
| 718.5853 | Saar Eiche | 3,29 € |
| 718.5854 | Aller Eiche | 3,29 € |
| 718.5855 | Ems Eiche | 3,29 € |
| 718.5856 | Havel Eiche | 3,29 € |
| 718.5857 | Lech Eiche | 3,29 € |
| 718.5858 | Main Eiche | 3,29 € |
| 718.5859 | Lahn Eiche | 3,29 € |
| 718.5860 | Leukbach Eiche | 3,29 € |
| 718.5861 | Möhne Eiche | 3,29 € |
| 718.5862 | Leine Eiche | 3,29 € |

WEITERE DEKORE AUF DER NÄCHSTEN SEITE.

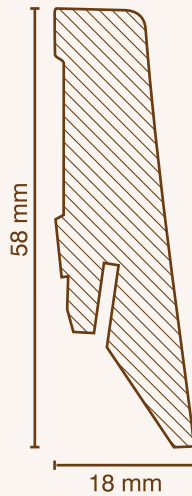

Sockelleiste 18 x 58 mm

MDF-Kern mit Dekorfolie ummantelt
 Länge: 2,40 m, VE = 24 m
 Gewicht: 0,43 kg/m

Preis pro Meter

| | | |
|----------|---------------------|--------|
| 718.5863 | Neckar Eiche | 3,29 € |
| 718.5864 | Iller Eiche | 3,29 € |
| 718.5865 | Glomma Pine | 3,29 € |
| 718.5866 | Oder Eiche | 3,29 € |
| 718.5867 | Weiße Eiche | 3,29 € |
| 718.5868 | Pader Eiche | 3,29 € |
| 718.5869 | Ruhr Eiche | 3,29 € |
| 718.5870 | Saale Eiche | 3,29 € |
| 718.5871 | Schwarzach Eiche | 3,29 € |
| 718.5872 | Weser Eiche | 3,29 € |
| 718.5832 | Aluminium | 4,86 € |
| 718.5833 | Edelstahl | 4,86 € |
| 718.5836 | Silbergrau | 4,86 € |
| 718.5837 | Steingrau | 4,86 € |
| 718.5838 | Anthrazitgrau | 4,86 € |
| 718.5840 | Hochglanz Anthrazit | 4,86 € |
| 718.5841 | Hochglanz Weiß | 4,86 € |

Kunststoffzubehör:

Innenecken, Außenecken,
 Endkappen – siehe Seite 83
 diverse Uni-Töne zur
 individuellen Zuordnung



Lieferbares Zubehör:

Montagekleber Nr. LK.01.310 - Seite 79

Befestigungsclip Nr. 18.78.0 - Seite 78

* Ausbesserungslack Nr. 81.90.16.08 - Seite 79

Sockelleisten mit Beton-, Stein- und Metall-Optiken, MDF-Kern mit Dekorfolie unimattiert

Abdeckleiste für Fliesenabdeckung
18 x 58 mm (Anbauhöhe 12-15 mm)

DK abgerundet
18 x 58 mm

DK geriffelt
18 x 80 mm

DK rechteckig
18 x 80 mm

DK rechteckig
18 x 58 mm

Artikelnummer: Profil - Farb - Kombination

| | | | | | |
|--------------|-----------------|-------------|-------------|-------------|-------------|
| Stein | 702.06.12.05.01 | 702.1000.00 | 710.1000.00 | 701.1000.00 | 701.1000.00 |
| Stein dunkel | 702.06.12.05.02 | 702.1000.00 | 710.1000.00 | 701.1000.00 | 701.1000.00 |
| Stein | 702.06.12.05.03 | 702.1000.00 | 710.1000.00 | 701.1000.00 | 701.1000.00 |
| Beton | 702.06.12.05.04 | 702.1000.00 | 710.1000.00 | 701.1000.00 | 701.1000.00 |
| Beton | 702.06.12.05.05 | 702.1000.00 | 710.1000.00 | 701.1000.00 | 701.1000.00 |
| Stein weiß | 702.06.12.05.06 | 702.1000.00 | 710.1000.00 | 701.1000.00 | 701.1000.00 |
| Metall | 702.06.12.05.07 | 702.1000.00 | 710.1000.00 | 701.1000.00 | 701.1000.00 |
| Chromglanz | 702.06.12.05.08 | 702.1000.00 | 710.1000.00 | 701.1000.00 | 701.1000.00 |

Lieferbare Dekore zu oben stehendem Profil

Musterkarte
Die Dekore stellen als Beispiel eine Auswahl dar. Ein breiter Bereich an Profilen / Farb- / Kombinationen zur Verfügung. Bitte sprechen Sie uns an!

Universal-Einklebeleiste - Entsprechend zu oben stehendem Sockelleisten

4 quadratische Ecken als Set im Winkel versetzt, MDF-Kern mit Dekorfolie unimattiert, einseitig als Innenseite, Außenseite und Abschluss

418.1000.01 - Perimeter
Abmessung: 18 x 18 x 58 mm
Standard: 18 Längen, 701.1000.00 / 701.1000.00

422.1000.01 - Perimeter
Abmessung: 22 x 22 x 58 mm
Standard: 18 Längen, 710.1000.00 / 701.1000.00

Sockelleiste 18 x 40 mm und 18 x 58 mm
MDF-Kern mit Dekorfolie unimattiert / Edelholz unimattiert

700.1000.00 - Standard glänzend

700.1000.01 - Edelholz glänzend

Musterkarte oberer Teil

Abdeckleiste für Fliesenabdeckung
MDF-Kern mit weißer, lackierter Folie unimattiert

Abdeckleiste für Fliesenabdeckung zum Einleiten von Bodenbelägen (z. B. LVT)
MDF-Kern mit weißer, lackierter Folie unimattiert

Abmessung: 22 x 80 mm
Jalousie-Folie vorne: 6,5 x 76 mm
Jalousie-Folie hinten: 12 x 76 mm

Universal-Hakenleiste
4 quadratische Hakenleiste als Set versetzt
Buchse weiß lackiert
einseitig als Innenseite, Außenseite und Abschluss

418.1000.01 - 18 x 18 x 110 mm
422.1000.01 - 22 x 22 x 110 mm

Standard
- kein Ankleben des alten Fliesenbelags
- kein Ausschleifen des alten Klebefestes
- kein Entfernen von Kleber aus den Fugen
- schnell, einfach und sauber möglich
- leichte Anpassung möglich durch die Ausführung mit lackierter Oberfläche

Standardverfügbare Fliesenabdeckleiste oder Klebefolienleiste

Bitte Klebefolie dieser Musterkarte

Sockelleiste zum Einleiten von Bodenbelägen (z. B. LVT-Belag)
MDF-Kern mit Dekorfolie unimattiert

Oberkante rechteckig
Abmessung: 12 x 52 mm, Fac: 6,5 x 51 mm

Oberkante rechteckig
Abmessung: 13 x 81 mm, Fac: 6,5 x 78 mm

Zuschnitt Einseitigverleimtes
- Herstellung der Hakenleiste durch die
- Passgenauigkeit der Einseitigverleimten durch die
- Lieferung der Zuschnitte zusammen mit der Leiste
- die Hakenleiste ist Leiste und nicht die Zuschnitte für sich an

Oberkante abgerundet
Abmessung: 12 x 51 mm, Fac: 6,5 x 51 mm

Oberkante abgerundet
Abmessung: 13 x 81 mm, Fac: 6,5 x 78 mm

Musterkarte unterer Teil

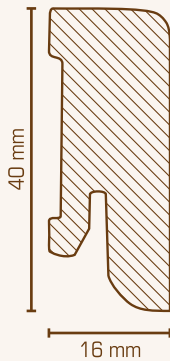

Sockelleiste 16 x 40 mm

Oberkante abgerundet, MDF-Kern mit Dekorfolie ummantelt
 Länge: 2,50 m, VE = 25 m
 Gewicht: 0,36 kg/m

Preis pro Meter

| | | |
|-------------|---------------------|--------|
| 720.1640.32 | Aluminium gebürstet | 6,36 € |
| 720.1640.33 | Edelstahl gebürstet | 6,36 € |



Lieferbares Zubehör:

Montagekleber Nr. LK.01.310 - Seite 79
 Befestigungsclip Nr. 38.70.0 - Seite 78

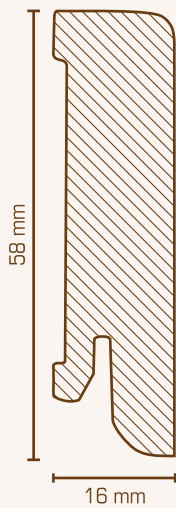

Sockelleiste 16 x 58 mm

Oberkante abgerundet, MDF-Kern mit Dekorfolie ummantelt
 Länge: 2,50 m, VE = 25 m
 Gewicht: 0,54 kg/m

Preis pro Meter

| | | |
|-------------|---------------------|--------|
| 720.1658.32 | Aluminium gebürstet | 7,75 € |
| 720.1658.33 | Edelstahl gebürstet | 7,75 € |



Lieferbares Zubehör:

Montagekleber Nr. LK.01.310 - Seite 79
 Befestigungsclip Nr. 38.70.0 - Seite 78

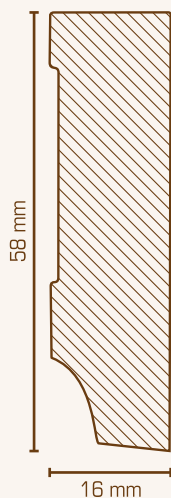
Sockelleiste 16 x 58 mm

Oberkante rechteckig, MDF-Kern mit Dekorfolie ummantelt

Länge: 2,50 m, VE = 25 m

Gewicht: 0,56 kg/m

Preis pro Meter

| | | |
|-------------|--------------|--------|
| 721.1658.33 | Edelstahl | 6,45 € |
| 721.1658.39 | Schwarz | 4,15 € |
| 721.1658.44 | Beton | 6,45 € |
| 721.1658.45 | Stahl dunkel | 6,45 € |
| 721.1658.46 | Stahl natur | 6,45 € |
| 721.1658.47 | Titan | 6,45 € |
| 721.1658.48 | Bronze | 6,45 € |
| 721.1658.49 | Champagner | 6,45 € |

Wunschfarbton

| | | |
|-------------|--|-------------|
| 721.1658.S0 | Dieses Profil kann auch werkseitig im Wunschfarbton (nach RAL, NCS, etc.) lackiert werden. | auf Anfrage |
|-------------|--|-------------|

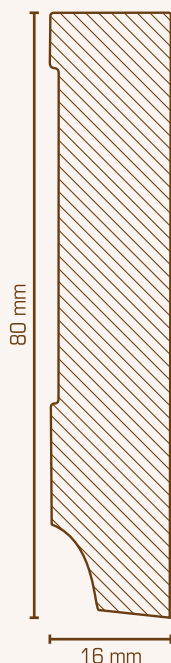
Sockelleiste 16 x 80 mm

Oberkante rechteckig, MDF-Kern mit Dekorfolie ummantelt

Länge: 2,50 m, VE = 15 m

Gewicht: 0,80 kg/m

Preis pro Meter

| | | |
|-------------|--------------|--------|
| 721.1680.33 | Edelstahl | 7,48 € |
| 721.1680.39 | Schwarz | 5,34 € |
| 721.1680.44 | Beton | 7,48 € |
| 721.1680.45 | Stahl dunkel | 7,48 € |
| 721.1680.46 | Stahl natur | 7,48 € |
| 721.1680.47 | Titan | 7,48 € |
| 721.1680.48 | Bronze | 7,48 € |
| 721.1680.49 | Champagner | 7,48 € |

Wunschfarbton

| | | |
|-------------|--|-------------|
| 721.1680.S0 | Dieses Profil kann auch werkseitig im Wunschfarbton (nach RAL, NCS, etc.) lackiert werden. | auf Anfrage |
|-------------|--|-------------|

Lieferbares Zubehör für alle Produkte dieser Seite:

Montagekleber Nr. LK.01.310 - Seite 79

Dekorgleiche Universal-Eckklötze - Seite 81

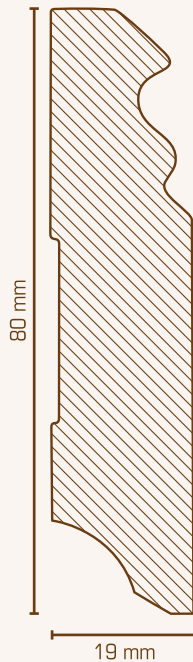

Sockelleiste 19 x 80 mm

Oberkante profiliert, MDF-Kern mit Dekorfolie ummantelt
 Länge: 2,50 m, VE = 15 m
 Gewicht: 0,88 kg/m

Preis pro Meter

| | | |
|-------------|--------------|--------|
| 719.1980.33 | Edelstahl | 7,98 € |
| 719.1980.39 | Schwarz | 5,94 € |
| 719.1980.44 | Beton | 7,98 € |
| 719.1980.45 | Stahl dunkel | 7,98 € |
| 719.1980.46 | Stahl natur | 7,98 € |
| 719.1980.47 | Titan | 7,98 € |
| 719.1980.48 | Bronze | 7,98 € |
| 719.1980.49 | Champagner | 7,98 € |

Wunschfarbton

| | | |
|-------------|--|-------------|
| 719.1980.S0 | Dieses Profil kann auch werkseitig im Wunschfarbton (nach RAL, NCS, etc.) lackiert werden. | auf Anfrage |
|-------------|--|-------------|



Lieferbares Zubehör:

Montagekleber Nr. LK.01.310 - Seite 79
 Dekongleiche Universal-Eckklötze - Seite 81

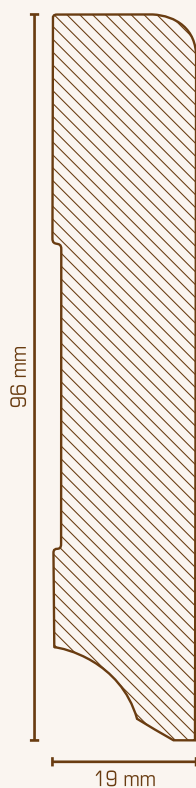

Sockelleiste 19 x 96 mm

Oberkante abgerundet, MDF-Kern mit Dekorfolie ummantelt
 Länge: 2,50 m, VE = 15 m
 Gewicht: 1,20 kg/m

Preis pro Meter

| | | |
|-------------|--------------|--------|
| 720.1996.33 | Edelstahl | 9,28 € |
| 720.1996.39 | Schwarz | 6,96 € |
| 720.1996.44 | Beton | 9,28 € |
| 720.1996.45 | Stahl dunkel | 9,28 € |
| 720.1996.46 | Stahl natur | 9,28 € |
| 720.1996.47 | Titan | 9,28 € |
| 720.1996.48 | Bronze | 9,28 € |
| 720.1996.49 | Champagner | 9,28 € |

Wunschfarbton

| | | |
|-------------|--|-------------|
| 720.1996.S0 | Dieses Profil kann auch werkseitig im Wunschfarbton (nach RAL, NCS, etc.) lackiert werden. | auf Anfrage |
|-------------|--|-------------|



Lieferbares Zubehör:

Montagekleber Nr. LK.01.310 - Seite 79
 Dekorgleiche Universal-Eckklötze - Seite 81

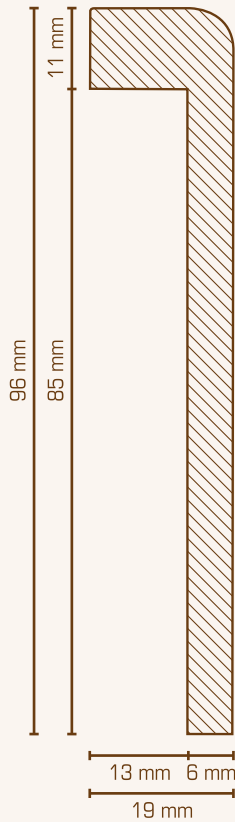

Abdeckleiste für Fliesensockel
19 x 96 mm, Ausfräsung: 13 x 85 mm

Oberkante abgerundet, MDF-Kern mit Dekorfolie ummantelt
 Länge: 2,50 m, VE = 15 m
 Gewicht: 0,63 kg/m

Preis pro Meter

| | | |
|-----------------|--------------|--------|
| 720.96.13.85.33 | Edelstahl | 9,85 € |
| 720.96.13.85.39 | Schwarz | 7,48 € |
| 720.96.13.85.44 | Beton | 9,85 € |
| 720.96.13.85.45 | Stahl dunkel | 9,85 € |
| 720.96.13.85.46 | Stahl natur | 9,85 € |
| 720.96.13.85.47 | Titan | 9,85 € |
| 720.96.13.85.48 | Bronze | 9,85 € |
| 720.96.13.85.49 | Champagner | 9,85 € |

Wunschfarbton

| | | |
|-----------------|--|-------------|
| 720.96.13.85.S0 | Dieses Profil kann auch werkseitig im Wunschfarbton (nach RAL, NCS, etc.) lackiert werden. | auf Anfrage |
|-----------------|--|-------------|



Lieferbares Zubehör:

Montagekleber Nr. LK.01.310 - Seite 79
 Dekorgleiche Universal-Eckklötze - Seite 81

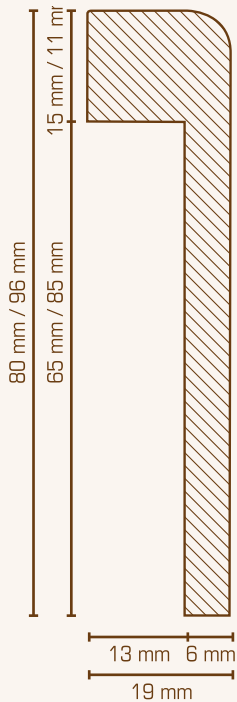
Abdeckleiste für Fliesensockel

Oberkante abgerundet,
 MDF-Kern mit weißer, lackierfähiger Folie ummantelt
 Länge: 2,50 m, VE = 15 m

Preis pro Meter

| 19 x 80 mm - Ausfräsung: 13 x 65 mm | | Gewicht: 0,53 kg/m | |
|--|---------------------|--------------------|--------|
| 720.80.13.65 | Weiß - lackierfähig | | 6,30 € |

| 19 x 96 mm - Ausfräsung: 13 x 85 mm | | Gewicht: 0,63 kg/m | |
|--|---------------------|--------------------|--------|
| 720.96.13.85 | Weiß - lackierfähig | | 6,89 € |

| Wunschfarbton | Gewicht: siehe oben | | |
|----------------------|--|--|-------------|
| 720.80.13.65.S0 | Beide Profile können auch werkseitig im Wunschfarbton (nach RAL, NCS, etc.) lackiert werden. | | auf Anfrage |
| 720.96.13.85.S0 | Beide Profile können auch werkseitig im Wunschfarbton (nach RAL, NCS, etc.) lackiert werden. | | auf Anfrage |

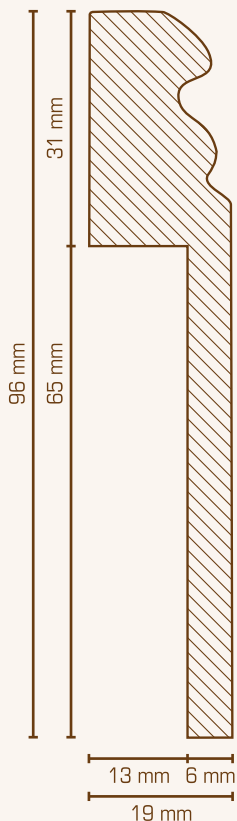

Abdeckleiste für Fliesensockel

Oberkante profiliert
 MDF-Kern mit weißer, lackierfähiger Folie ummantelt
 Länge: 2,50 m, VE = 15 m
 Gewicht: 0,63 kg/m

Preis pro Meter

| 19 x 96 mm - Ausfräsung: 13 x 65 mm | | | |
|--|---------------------|--|--------|
| 719.96.13.65 | Weiß - lackierfähig | | 6,89 € |

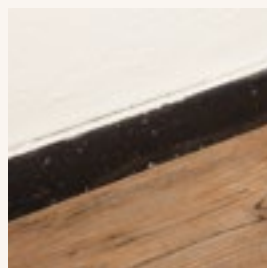
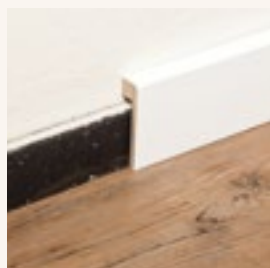
| Wunschfarbton | | | |
|----------------------|--|--|-------------|
| 719.96.13.65.S0 | Dieses Profil kann auch werkseitig im Wunschfarbton (nach RAL, NCS, etc.) lackiert werden. | | auf Anfrage |





Abdeckleiste für Fliesensockel

Oberkante rechteckig
 MDF-Kern mit weißer, lackierfähiger Folie ummantelt
 Länge: 2,50 m, VE = 15 m
 Gewicht: 0,54 kg/m

Preis pro Meter

16 x 100 mm - Ausfräsung: 10 x 85 mm

| | | |
|---------------|--|--------|
| 721.100.10.85 | Weiß - lackierfähig (ähnlich RAL 9016) | 6,89 € |
|---------------|--|--------|

Wunschfarbton

| | | |
|------------------|--|-------------|
| 721.100.10.85.S0 | Dieses Profil kann auch werkseitig im Wunschfarbton (nach RAL, NCS, etc.) lackiert werden. | auf Anfrage |
|------------------|--|-------------|



Lieferbares Zubehör:

Montagekleber Nr. LK.01.310 - Seite 79
 Universal-Holzecke Nr. 418.118.31 - Seite 80
 Ausbesserungslack Nr. 81.90.16.08 - Seite 79

Abdeckleisten und hinterlüftete Leisten als Sonderanfertigung aus Standardprofilen

Alle Leisten unseres Standardsortiments, mit ausreichender Stärke, lassen sich auf Anfrage als Abdeckleiste für einen bestehenden Sockel ausführen.

Auch eine hinterlüftete Variante mit entsprechenden Schlitzen auf der Vorderseite ist möglich.

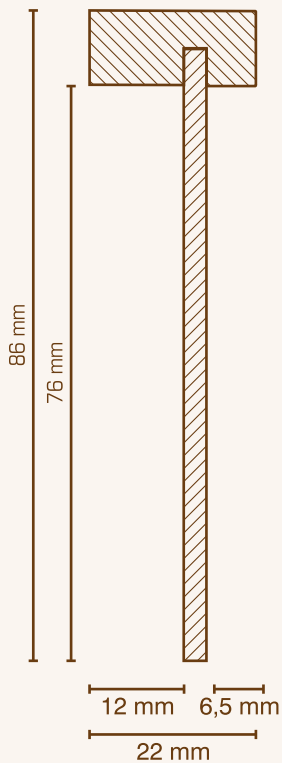

Mögliche Profile und Preise auf Anfrage

Sockelleiste zum Abdecken von Fliesensockeln und zum Einkleben von LVT-Belägen

MDF-Kern mit weißer, lackierfähiger Folie ummantelt

Abmessung: 22 x 86 mm

„Einklebe“-Falz vorne: 6,5 x 76 mm

„Abdeck“-Falz hinten: 12 x 76 mm

Länge: 2,50 m, VE = 15 m

Gewicht: 0,33 kg/m

Preis pro Meter

| | | |
|-------------|---------------------|--------|
| 725.2286.31 | Weiß - lackierfähig | 7,95 € |
|-------------|---------------------|--------|

Individuelle Falzhöhe auf Anfrage

| | | |
|-------------|---------------------|-------------|
| 725.22XX.31 | Weiß - lackierfähig | auf Anfrage |
|-------------|---------------------|-------------|

Lieferbares Zubehör:

Montagekleber Nr. LK.01.310 - Seite 79

Universal-Holzlecke Nr. 422.118.31 - Seite 80

Ausbesserungslack Nr. 81.90.16.08 - Seite 79

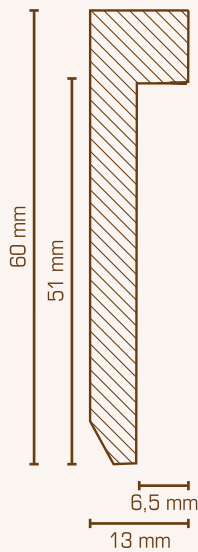
**Sockelleiste zum Einkleben von LVT-Belägen
13 x 60 mm, Oberkante rechteckig**

MDF-Kern mit Dekorfolie ummantelt
 Falzhöhe: 51 mm, Falztiefe: 6,5 mm
 Länge: 2,50 m, VE = 25 m
 Gewicht: 0,38 kg/m

Preis pro Meter

| | | |
|----------|-----------------------|--------|
| 725.5127 | Creme | 4,95 € |
| 725.5128 | Anthrazit | 4,95 € |
| 725.5129 | Schwarz | 4,95 € |
| 725.5131 | Weiß - lackierfähig * | 4,95 € |
| 725.5132 | Silber | 4,95 € |

Zuschnitt Einlegestreifen:

| | | |
|---------|--|-------------|
| 80.51.0 | Passgenauer Zuschnitt der von Ihnen bereitgestellten Bodenplanken, zur bauseitigen Montage der Zuschnitte in die Leiste. | auf Anfrage |
|---------|--|-------------|

Lieferbares Zubehör:

Montagekleber Nr. LK.01.310 - Seite 79
 Universal-Holzecke Nr. 415.112.31 - Seite 80
 * Ausbesserungslack Nr. 81.90.16.08 - Seite 79

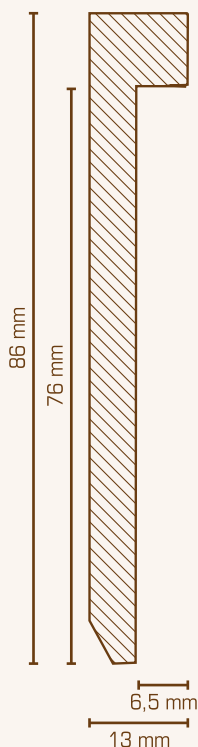
**Sockelleiste zum Einkleben von LVT-Belägen
13 x 86 mm, Oberkante rechteckig**

MDF-Kern mit weißer, lackierfähiger Folie ummantelt
 Falzhöhe: 76 mm, Falztiefe: 6,5 mm
 Länge: 2,50 m, VE = 25 m
 Gewicht: 0,56 kg/m

Preis pro Meter

| | | |
|----------|---------------------|--------|
| 725.7631 | Weiß - lackierfähig | 6,29 € |
|----------|---------------------|--------|

Zuschnitt Einlegestreifen:

| | | |
|---------|--|-------------|
| 80.76.0 | Passgenauer Zuschnitt der von Ihnen bereitgestellten Bodenplanken, zur bauseitigen Montage der Zuschnitte in die Leiste. | auf Anfrage |
|---------|--|-------------|

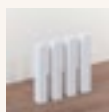
Lieferbares Zubehör:

Montagekleber Nr. LK.01.310 - Seite 79
 Universal-Holzecke Nr. 415.112.31 - Seite 80
 Ausbesserungslack Nr. 81.90.16.08 - Seite 79

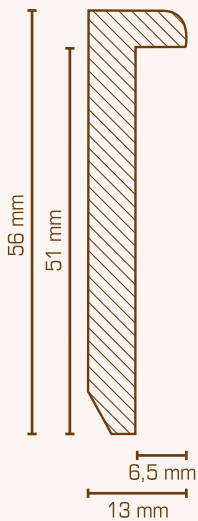
**Sockelleiste zum Einkleben von LVT-Belägen
13 x 56 mm, Oberkante abgerundet**

MDF-Kern mit Dekorfolie ummantelt
 Falzhöhe: 51 mm, Falztiefe: 6,5 mm
 Länge: 2,50 m, VE = 25 m
 Gewicht: 0,38 kg/m

Preis pro Meter

| | | |
|----------|-----------------------|--------|
| 726.5127 | Creme | 4,95 € |
| 726.5128 | Anthrazit | 4,95 € |
| 726.5129 | Schwarz | 4,95 € |
| 726.5131 | Weiß - lackierfähig * | 4,95 € |
| 726.5132 | Silber | 4,95 € |

Zuschnitt Einlegestreifen:

| | | |
|---------|--|-------------|
| 80.51.0 | Passgenauer Zuschnitt der von Ihnen bereitgestellten Bodenplatten, zur bauseitigen Montage der Zuschnitte in die Leiste. | auf Anfrage |
|---------|--|-------------|

Lieferbares Zubehör:

Montagekleber Nr. LK.01.310 - Seite 79

Universal-Holzdecke Nr. 415.112.31 - Seite 80

* Ausbesserungslack Nr. 81.90.16.08 - Seite 79

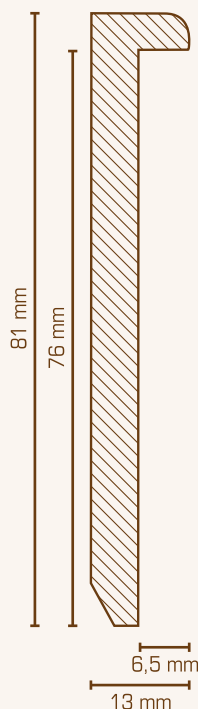
**Sockelleiste zum Einkleben von LVT-Belägen
13 x 81 mm, Oberkante abgerundet**

MDF-Kern mit weißer, lackierfähiger Folie ummantelt
 Falzhöhe: 76 mm, Falztiefe: 6,5 mm
 Länge: 2,50 m, VE = 25 m
 Gewicht: 0,56 kg/m

Preis pro Meter

| | | |
|----------|---------------------|--------|
| 726.7631 | Weiß - lackierfähig | 6,29 € |
|----------|---------------------|--------|

Zuschnitt Einlegestreifen:

| | | |
|---------|--|-------------|
| 80.76.0 | Passgenauer Zuschnitt der von Ihnen bereitgestellten Bodenplatten, zur bauseitigen Montage der Zuschnitte in die Leiste. | auf Anfrage |
|---------|--|-------------|

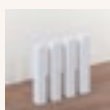
Lieferbares Zubehör:

Montagekleber Nr. LK.01.310 - Seite 79

Universal-Holzdecke Nr. 415.112.31 - Seite 80

Ausbesserungslack Nr. 81.90.16.08 - Seite 79

Sockelleisten 10 x 140 mm und 10 x 180 mm - zur Erstellung individueller Faltwinkel
MDF-Kern mit weißer, lackierfähiger Folie ummantelt

Da auch als hohe Sockelleisten ansetzbare Profile werden wir uns nach Ihrer Vorgabe rückseitig einfräsen auf zu einem Winkel verketen. Dadurch können individuell auf Ihre Bedürfnisse und Anforderungen angepasste Sockelleisten erstellt werden.
Die Montage erfolgt mit Hilfe eines U-Profiles aus Aluminium, welches auf dem Boden befestigt und der Leistenkante anschließend nur noch angebracht wird.

721.10140 - Weiß
10 x 140 mm



Faltwinkel
721.10140.FW
mit Angabe der Innenmaße



Beispielgrößen leicht lagern:
Es sind alle Varianten möglich, deren Innenmaße eine Summe von 120 mm ergeben

- Innenmaß: 100 x 20 mm
- Innenmaß: 80 x 40 mm
- Innenmaß: 60 x 60 mm

Lieferbares Zubehör:
721.10140.EK
Endkappe aus 2 mm Hart-PVC, weiß durchgefärbt, 70 x 110 mm, passend für alle möglichen Größenvarianten.
AP.14.10.2000
Montageprofil aus Aluminium (Länge: 2,0 m) vorgebohrt und selbstklebend

721.10180 - Weiß
10 x 180 mm



Faltwinkel
721.10180.FW
mit Angabe der Innenmaße



Beispielgrößen leicht lagern:
Es sind alle Varianten möglich, deren Innenmaße eine Summe von 160 mm ergeben

- Innenmaß: 140 x 20 mm
- Innenmaß: 120 x 40 mm
- Innenmaß: 100 x 60 mm

Lieferbares Zubehör:
721.10180.EK
Endkappe aus 2 mm Hart-PVC, weiß durchgefärbt, 90 x 150 mm, passend für alle möglichen Größenvarianten.
AP.14.10.2000
Montageprofil aus Aluminium (Länge: 2,0 m) vorgebohrt und selbstklebend

Rohrabdeckleiste (einstellig) 64 x 96 mm / Innenmaß: 45 x 88 mm

MDF-Kern mit weißer, lackierfähiger Folie ummantelt oder mit Eiche furniert (roh oder lackiert), zzgl. Montageprofil (Rückseite mit vorkonfektioniertem doppelseitigem Klebeband)

Lieferbares Zubehör:
Montageprofil: **808.64.96**
2 x „Abschleifer“ (Zuschnitt aus Rohrabdeckleiste zur Positionierung des Montageprofils) + 1 x „Anlageklotz“ 45 x 88 x 200 mm zur rechteckigen Anlage des Profils an der Stange.
Innen-/Außenkanten: Aus dem Originalprofil auf Gehrung geschliffene und fertig verklebte Ecken. Diese sind in der klebten Variante auch geeignet, um die passende Standardsockelleiste bündig anzuschließen. Die Außenkante kann auch als Machhaus genutzt werden.



| | | | | | |
|-------------------------------|---|---|---|---|---|
| Innenkante | L.719.9664.31 Weiß - lackierfähig | L.720.9664.31 Weiß - lackierfähig | L.721.9664.31 Weiß - lackierfähig | L.99.64.96.1 Eiche furniert - Roh | L.64.96.1 Eiche furniert - Lackiert |
| Außenkante / Abschluss | A.719.9664.31 Weiß - lackierfähig | A.720.9664.31 Weiß - lackierfähig | A.721.9664.31 Weiß - lackierfähig | A.99.64.96.1 Eiche furniert - Roh | A.64.96.1 Eiche furniert - Lackiert |



| | | | | |
|---|---|---|---|---|
| Oberkante profiliert passend zu Sockelleiste 719.1396 | Oberkante abgerundet passend zu Sockelleiste 720.1396 | Oberkante rechteckig passend zu Sockelleiste 721.1396 | 99.64.96.1 Eiche furniert - Roh | 64.96.1 Eiche furniert - Lackiert |
| 719.9664.31 Weiß | 720.9664.31 Weiß | 721.9664.31 Weiß | | |

Sockelleiste 10 x 140 mm - zur Erstellung individueller faltwinkel

MDF-Kern mit weißer, lackierfähiger Folie ummantelt
 Länge: 2,50 m, VE = 15 m, Gewicht: 0,83 kg/m

Das auch als schlichte, hohe Sockelleiste einsetzbare Profil wird von uns nach Ihren Vorgaben rückseitig eingefräst und zu einem Winkel verklebt. Dadurch können individuell auf Ihre Bedürfnisse und Anforderungen angepasste Abdeckleisten erstellt werden. Die Montage erfolgt mit Hilfe eines U-Profiles aus Aluminium, welches auf dem Boden befestigt und der Leistenwinkel anschließend nur noch in dieses eingesteckt wird.

Preis pro Meter

Sockelleiste 10 x 140 mm, Oberkante rechteckig

| | | |
|-----------|---------------------|--------|
| 721.10140 | Weiß - lackierfähig | 6,15 € |
|-----------|---------------------|--------|

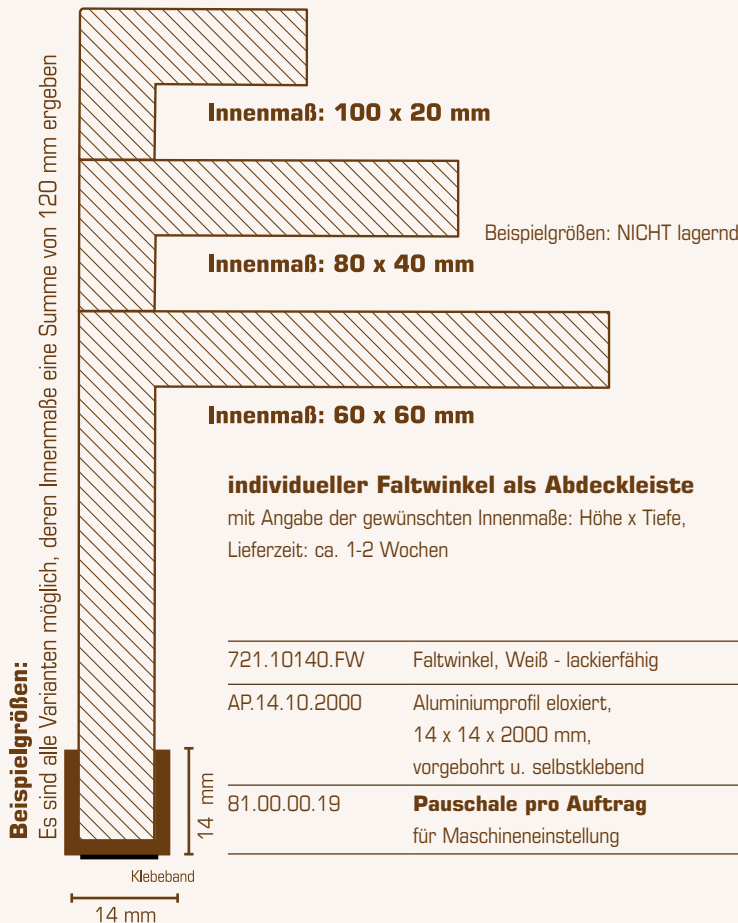

individueller faltwinkel als Abdeckleiste

mit Angabe der gewünschten Innenmaße: Höhe x Tiefe,
 Lieferzeit: ca. 1-2 Wochen

Preis pro Meter

| | | |
|---------------|--|---------|
| 721.10140.FW | Faltwinkel, Weiß - lackierfähig | 14,50 € |
| AP.14.10.2000 | Aluminiumprofil eloxiert, 14 x 14 x 2000 mm, vorgebohrt u. selbstklebend | 11,90 € |
| 81.00.00.19 | Pauschale pro Auftrag für Maschineneinstellung | 56,00 € |

Lieferbares Zubehör:

Endkappe aus 2 mm Hart-PVC, weiß durchgefärbt
 70 x 110 mm, passend für alle Größenvarianten
 VE = 1 Stück

Preis pro Stück

| | | |
|--------------|---------------------|--------|
| 721.10140.EK | Weiß (durchgefärbt) | 2,85 € |
|--------------|---------------------|--------|

Sockelleiste 10 x 180 mm - zur Erstellung individueller Faltwinkel

MDF-Kern mit weißer, lackierfähiger Folie ummantelt
 Länge: 2,50 m, VE = 15 m, Gewicht: 1,07 kg/m

Das auch als schlichte, hohe Sockelleiste einsetzbare Profil wird von uns nach Ihren Vorgaben rückseitig eingefräst und zu einem Winkel verklebt. Dadurch können individuell auf Ihre Bedürfnisse und Anforderungen angepasste Abdeckleisten erstellt werden. Die Montage erfolgt mit Hilfe eines U-Profiles aus Aluminium, welches auf dem Boden befestigt und der Leistenwinkel anschließend nur noch in dieses eingesteckt wird.

Preis pro Meter

Sockelleiste 10 x 180 mm, Oberkante rechteckig

| | | |
|-----------|---------------------|--------|
| 721.10180 | Weiß - lackierfähig | 7,35 € |
|-----------|---------------------|--------|



Beispielgrößen:

Es sind alle Varianten möglich, deren Innenmaße eine Summe von 160 mm ergeben

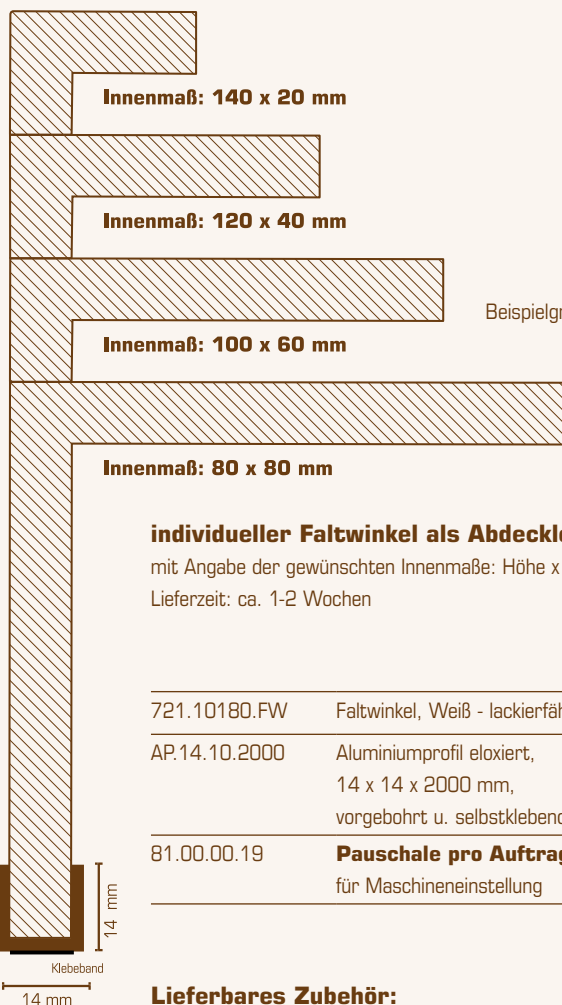

Beispielgrößen: NICHT lagernd

individueller Faltwinkel als Abdeckleiste

mit Angabe der gewünschten Innenmaße: Höhe x Tiefe,
 Lieferzeit: ca. 1-2 Wochen

Preis pro Meter

| | | |
|---------------|--|---------|
| 721.10180.FW | Faltwinkel, Weiß - lackierfähig | 15,80 € |
| AP.14.10.2000 | Aluminiumprofil eloxiert, 14 x 14 x 2000 mm, vorgebohrt u. selbstklebend | 11,90 € |
| 81.00.00.19 | Pauschale pro Auftrag für Maschineneinstellung | 56,00 € |

Lieferbares Zubehör:

Endkappe aus 2 mm Hart-PVC, weiß durchgefärbt
 90 x 150 mm, passend für alle Größenvarianten
 VE = 1 Stück

Preis pro Stück

| | | |
|--------------|---------------------|--------|
| 721.10180.EK | Weiß (durchgefärbt) | 2,85 € |
|--------------|---------------------|--------|

**Rohrabdeckleiste (einteilig) 64 x 96 mm
Innenmaß 45 x 88 mm**

Oberkante profiliert - passend zu unserer Standardleiste 719.1996

MDF-Kern mit weißer, lackierfähiger Folie ummantelt

Länge: 2,50 m, VE = 10 m

Gewicht: 1,36 kg/m

Befestigung mit MDF-Montageprofil 12 x 27 x 2550 mm

Die Rückseite des Montageprofils ist mit einem doppelseitigen Klebeband vorkonfektioniert.

Preis pro Meter

Rohrabdeckleiste, Oberkante profiliert

| | | |
|-------------|--|---------|
| 719.9664.31 | Weiß - lackierfähig | 19,65 € |
| MP.12.27 | Montageprofil MDF roh, mit Klebeband; Das Montageprofil wird standardmäßig mitgeliefert und separat berechnet. | 3,80 € |

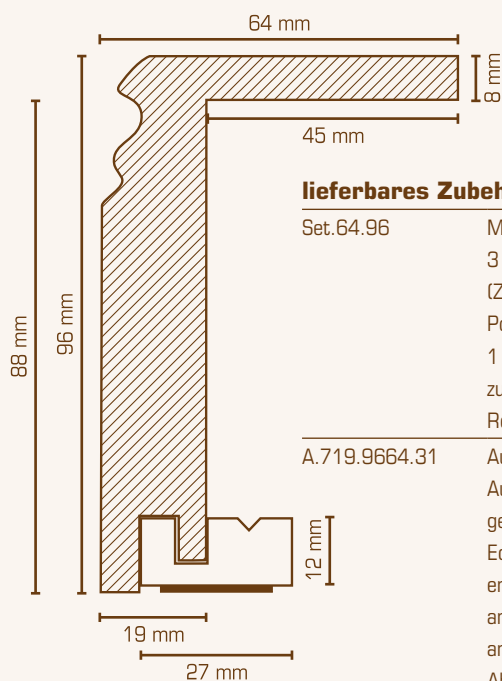

Preis pro Stück

lieferbares Zubehör

| | | |
|---------------|--|---------|
| Set.64.96 | Montageset 3 Stück „Abstandhalter“ (Zuschnitt aus Rohrabdeckleiste) zur Positionierung des Montageprofils 1 Stück „Anlageklotz“ 45 x 88 x 250 mm zur rechtwinkligen Anlage des Rohrabdeckprofils an der Säge. | 12,00 € |
| A.719.9664.31 | Außenecke Weiß - lackierfähig Aus dem Originalprofil auf Gehrung geschnitten und fertig verleimte Ecke. Die Außenecke kann bei entsprechender Positionierung direkt an die Standardleiste 719.1996 angeschlossen werden. Auch als Abschluss einsetzbar. | 9,80 € |
| I.719.9664.31 | Innenecke Weiß - lackierfähig Aus dem Originalprofil auf Gehrung geschnitten und fertig verleimte Ecke. Um die Standardleiste 719.1996 direkt nach einer Innenecke anzuschließen, muss nur an dem entsprechenden Schenkel das 45 mm überstehende „Dach“ der Innenecke abgesägt werden. | 9,80 € |

**Rohrabdeckleiste (einteilig) 64 x 96 mm
Innenmaß 45 x 88 mm**

Oberkante abgerundet

1. MDF-Kern mit weißer, lackierfähiger Folie ummantelt -
passend zu unserer Standardleiste 720.1996

2. MDF-Kern mit Eiche furniert (roh oder lackiert)

Länge: 2,50 m, VE = 10 m

Gewicht: 1,36 kg/m

Befestigung mit MDF-Montageprofil 12 x 27 x 2550 mm

Die Rückseite des Montageprofils ist mit einem doppelseitigen Klebeband vorkonfektioniert.

Preis pro Meter

Rohrabdeckleiste, Oberkante abgerundet

| | | |
|-------------|--|---------|
| 720.9664.31 | Weiß - lackierfähig | 19,65 € |
| 99.64.96.1 | Eiche roh | 29,50 € |
| 64.96.1 | Eiche lackiert | 32,00 € |
| MP.12.27 | Montageprofil MDF roh, mit Klebeband; Das Montageprofil wird standardmäßig mitgeliefert und separat berechnet. | 3,80 € |

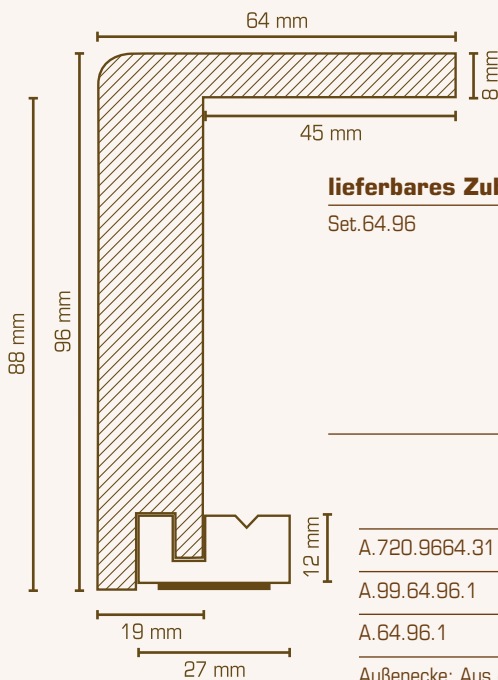

Preis pro Stück

lieferbares Zubehör

| | | |
|-----------|---|---------|
| Set.64.96 | Montageset 3 Stück „Abstandhalter“ (Zuschnitt aus Rohrabdeckleiste) zur Positionierung des Montageprofils 1 Stück „Anlageklotz“ 45 x 88 x 250 mm zur rechtwinkligen Anlage des Rohrabdeckprofils an der Säge. | 12,00 € |
|-----------|---|---------|

| | | |
|---------------|---------------------------------|--------|
| A.720.9664.31 | Außenecke Weiß - lackierfähig | 9,80 € |
| A.99.64.96.1 | Außenecke Eiche roh | 9,80 € |
| A.64.96.1 | Außenecke Eiche lackiert | 9,80 € |

Außenecke: Aus dem Originalprofil auf Gehrung geschnitten und fertig verleimte Ecke. Bei der weißen Variante kann die Außenecke bei entsprechender Positionierung direkt an die Standardleiste 720.1996 angeschlossen werden. Auch als Abschluss einsetzbar

| | | |
|---------------|---------------------------------|--------|
| I.720.9664.31 | Innenecke Weiß - lackierfähig | 9,80 € |
| I.99.64.96.1 | Innenecke Eiche roh | 9,80 € |
| I.64.96.1 | Innenecke Eiche lackiert | 9,80 € |

Innenecke: Aus dem Originalprofil auf Gehrung geschnitten und fertig verleimte Ecke. Um bei der weißen Variante die Standardleiste 720.1996 direkt nach einer Innenecke anzuschließen, muss nur an dem entsprechenden Schenkel das 45 mm überstehende „Dach“ der Innenecke abgesägt werden.

**Rohrabdeckleiste (einteilig) 64 x 96 mm
Innenmaß 45 x 88 mm**

Oberkante rechteckig - passend zu unserer Standardleiste 721.1996

MDF-Kern mit weißer, lackierfähiger Folie ummantelt

Länge: 2,50 m, VE = 10 m

Gewicht: 1,36 kg/m

Befestigung mit MDF-Montageprofil 12 x 27 x 2550 mm

Die Rückseite des Montageprofils ist mit einem doppelseitigen Klebeband vorkonfektioniert.

Preis pro Meter

Rohrabdeckleiste, Oberkante rechteckig

| | | |
|-------------|--|---------|
| 721.9664.31 | Weiß - lackierfähig | 19,65 € |
| MP.12.27 | Montageprofil MDF roh, mit Klebeband; Das Montageprofil wird standardmäßig mitgeliefert und separat berechnet. | 3,80 € |

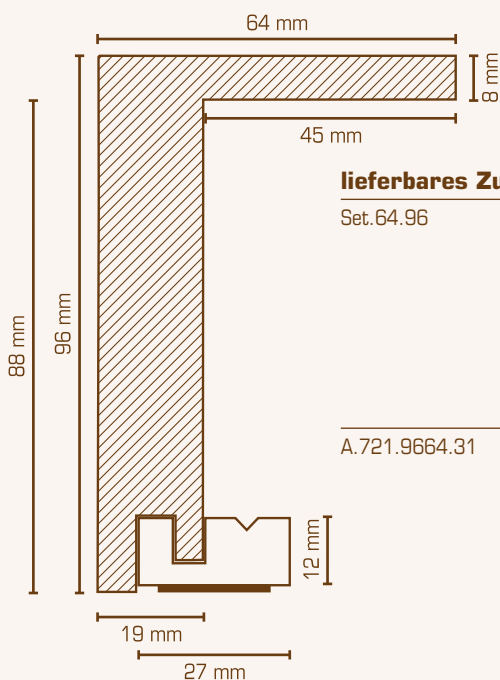

Preis pro Stück

lieferbares Zubehör

| | | |
|---------------|--|---------|
| Set.64.96 | Montageset 3 Stück „Abstandhalter“ (Zuschnitt aus Rohrabdeckleiste) zur Positionierung des Montageprofils 1 Stück „Anlageklotz“ 45 x 88 x 250 mm zur rechtwinkligen Anlage des Rohrabdeckprofils an der Säge. | 12,00 € |
| A.721.9664.31 | Außenecke Weiß - lackierfähig Aus dem Originalprofil auf Gehrung geschnitten und fertig verleimte Ecke. Die Außenecke kann bei entsprechender Positionierung direkt an die Standardleiste 721.1996 angeschlossen werden. Auch als Abschluss einsetzbar. | 9,80 € |
| I.721.9664.31 | Innenecke Weiß - lackierfähig Aus dem Originalprofil auf Gehrung geschnitten und fertig verleimte Ecke. Um die Standardleiste 721.1996 direkt nach einer Innenecke anzuschließen, muss nur an dem entsprechenden Schenkel das 45 mm überstehende „Dach“ der Innenecke abgesägt werden. | 9,80 € |

Feuchtraumleiste 12 x 40 mm, 12 x 60 mm, 16 x 80 mm
PVC-Hartschaumleiste mit glatter Oberfläche
100% feuchtigkeitsunempfindlich

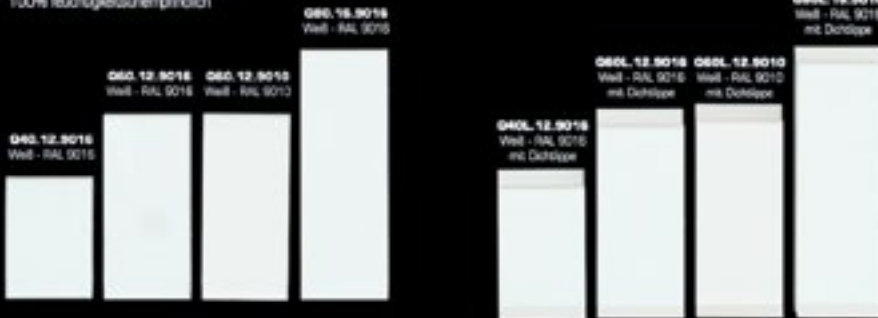

Oberfläche gebürstet

- + 100% wasserfest
 - + ohne Dichtlippe + individuell versiegelbar
 - + ohne Dichtlippe + einfacher Zuschnitt mit Gehrungsdge
 - + mit Dichtlippe + integrierter Soft-Abschluss zu Wand und Boden
 - + standard mit ECOLA-Sockelbestanz
- Weitere Informationen zur Sockelbestanz auf Anfrage!



Sockelleiste 13 x 58 mm, HDF-Kern (feuchtsthemmend und quillerm) mit Dekorfolie ummantelt
(Verklebung = wasserfest / Dekorfolie = wasserfest / Oberfläche = matt)
Oberkante rechteckig



Feuchtraumleiste
PVC-Hartschaumkern mit weißer, lackiertglänzender Folie ummantelt, 100% feuchtigkeitsunempfindlich
geeignet für den Einsatz in Küche und Bad

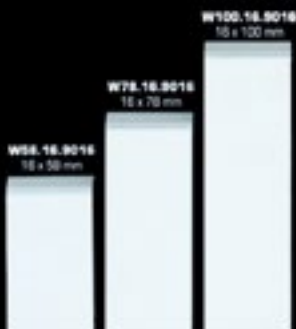

Sockelleiste mit HPL- oder Melamin-Oberfläche
Eine besonders stoffeste Sockelleisten-Variante wird durch die Beschichtung des Trägermaterials (MDF oder Spanplatte) mit einer HPL- oder Melamin-Oberfläche erreicht. Dazu wird das Trägermaterial mit einem frei wählbaren Dekor belegt, zugeschnitten und anschließend die Oberkante (alternativ auch die Unterkante) mit einer ABS-Kunststoffkante verschlossen. (Im Farbtönen des Dekors oder bewusst abgesetzt)
HPL und Melamin bestehen aus in Melaminharz getränkten Dekorpapieren mit einer extrem stoß- und kratzfesten Oberfläche.

Nachstehend zwei Beispiele von Sockelleisten mit Melamin- bzw. HPL-Oberfläche. Bitte beachten Sie, dass diese nur auf Anfrage gefertigt werden und nicht standardmäßig verfügbar sind. Sprechen Sie uns hierzu gerne an.

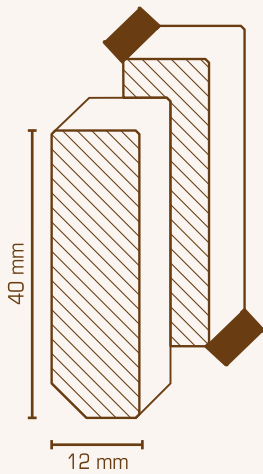

Feuchtraumleiste 12 x 40 mm

PVC Hartschaumleiste, Oberfläche glatt,
 stanzbar mit BOLTA-Sockelleistenstanze
 MIT und OHNE Dichtlippe
 Länge: 2,50 m, VE = 75 m, Gewicht: 0,23 kg/m

Preis pro Meter
OHNE Dichtlippe

| | | |
|-------------|-------------------------|--------|
| Q40.12.9016 | Weiß - ähnlich RAL 9016 | 5,25 € |
|-------------|-------------------------|--------|

MIT Dichtlippe

| | | |
|--------------|-------------------------|--------|
| Q40L.12.9016 | Weiß - ähnlich RAL 9016 | 5,25 € |
|--------------|-------------------------|--------|

Lieferbares Zubehör:

Montagekleber Nr. LK.02.300 - Seite 79
 Universal-Holzecke Nr. 415.112.31 - Seite 80

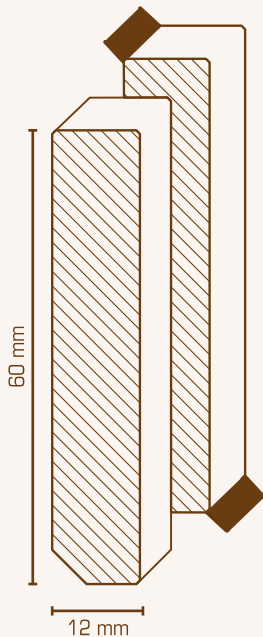
Feuchtraumleiste 12 x 60 mm

PVC Hartschaumleiste, Oberfläche glatt,
 stanzbar mit BOLTA-Sockelleistenstanze
 MIT und OHNE Dichtlippe (RAL 9016 / RAL 9010)
 Länge: 2,50 m, VE = 50 m, Gewicht: 0,31 kg/m

Preis pro Meter
OHNE Dichtlippe

| | | |
|-------------|-------------------------|--------|
| Q60.12.9016 | Weiß - ähnlich RAL 9016 | 6,75 € |
| Q60.12.9010 | Weiß - ähnlich RAL 9010 | 6,75 € |

MIT Dichtlippe

| | | |
|--------------|-------------------------|--------|
| Q60L.12.9016 | Weiß - ähnlich RAL 9016 | 6,75 € |
| Q60L.12.9010 | Weiß - ähnlich RAL 9010 | 6,75 € |

| | | |
|------------|----------|--------|
| Q60L.12.36 | Hellgrau | 6,75 € |
| Q60L.12.38 | Basalt | 6,75 € |
| Q60L.12.39 | Schwarz | 6,75 € |

| | | |
|------------|-----------|--------|
| Q60L.12.33 | Edelstahl | 6,75 € |
| Q60L.12.47 | Titan | 6,75 € |
| Q60L.12.48 | Bronze | 6,75 € |

Lieferbares Zubehör:

Montagekleber Nr. LK.02.300 - Seite 79
 Universal-Holzecke RAL 9016 Nr. 415.112.31 - Seite 80
 Universal-Holzecke RAL 9010 Nr. 415.112.9010 - Seite 80

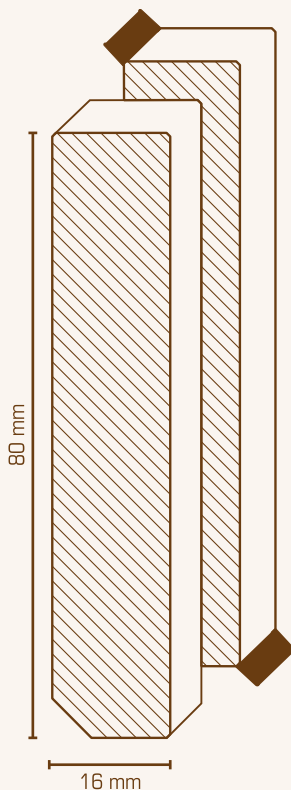

Feuchtraumleiste 16 x 80 mm

PVC Hartschaumleiste, Oberfläche glatt,
 stanzenbar mit BOLTA-Sockelleistenstanze
 MIT und OHNE Dichtlippe
 Länge: 2,50 m, VE = 25 m, Gewicht: 0,55 kg/m

Preis pro Meter

OHNE Dichtlippe

| | | |
|-------------|-------------------------|---------|
| Q80.16.9016 | Weiß - ähnlich RAL 9016 | 11,98 € |
|-------------|-------------------------|---------|

MIT Dichtlippe

| | | |
|--------------|-------------------------|---------|
| Q80L.16.9016 | Weiß - ähnlich RAL 9016 | 11,98 € |
|--------------|-------------------------|---------|



Lieferbares Zubehör:

Montagekleber Nr. LK.02.300 - Seite 79
 Universal-Holzlecke Nr. 418.118.31 - Seite 80

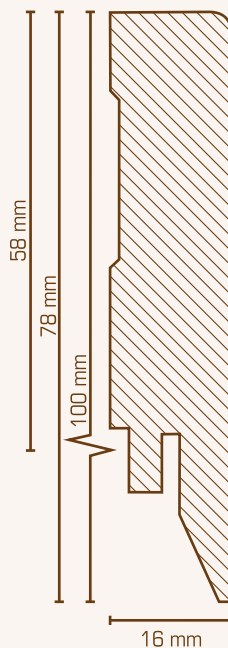

Feuchtraumleiste

PVC Hartschaumkern mit weißer, lackierfähiger Folie ummantelt,
 100 % feuchtigkeitsunempfindlich geeignet für den Einsatz in Küche und Bad
 Länge: 2,40 m

Preis pro Meter

| | | | |
|-------------------|-------------------------------|-----------|--------|
| 16 x 58 mm | Gewicht: 0,41 kg/m | VE = 24 m | |
| W58.16.9016 | Weiß - ähnlich RAL 9016 **/ * | | 8,59 € |

| | | | |
|-------------------|----------------------------|-----------|---------|
| 16 x 78 mm | Gewicht: 0,56 kg/m | VE = 12 m | |
| W78.16.9016 | Weiß - ähnlich RAL 9016 ** | | 11,98 € |

| | | | |
|--------------------|-------------------------|-----------|---------|
| 16 x 100 mm | Gewicht: 0,80 kg/m | VE = 12 m | |
| W100.16.9016 | Weiß - ähnlich RAL 9016 | | 13,75 € |

Variante 16 x 100 mm ist NICHT clipfähig.



Lieferbares Zubehör

Montagekleber Nr. LK.02.300 - Seite 79
 Befestigungsclip Nr. 14.80.0 - Seite 78
 ** Universal-Holzlecke Nr. 418.118.31 - Seite 80
 * Kunststoffecken - Seite 84

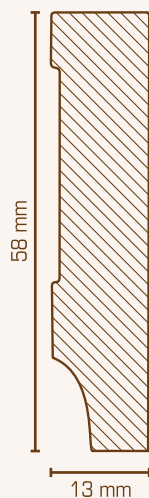

Sockelleiste 13 x 58 mm

Oberkante rechteckig

HDF-Kern (feuchtehemmend und quellarm) mit Dekorfolie ummantelt

(Verklebung = wasserfest / Dekorfolie = wasserfest / Oberfläche = matt)

Länge: 2,40 m, VE = 24 m, Gewicht: 0,48 kg/m

Preis pro Meter

| | | |
|-------------|----------------------|--------|
| 721.1358.51 | Weiß - matt | 5,85 € |
| 721.1358.52 | Creme - matt | 5,85 € |
| 721.1358.53 | Sand - matt | 5,85 € |
| 721.1358.54 | Cappuccino - matt | 5,85 € |
| 721.1358.55 | Hellgrau - matt | 5,85 € |
| 721.1358.56 | Silbergrau - matt | 5,85 € |
| 721.1358.57 | Staubgrau - matt | 5,85 € |
| 721.1358.58 | Anthrazitgrau - matt | 5,85 € |
| 721.1358.59 | Schwarz - matt | 5,85 € |



Lieferbares Zubehör:

Montagekleber Nr. LK.01.310 - Seite 79



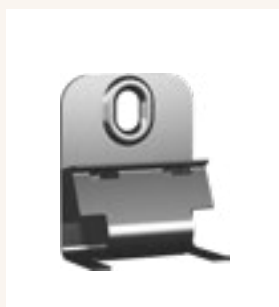

Befestigungsclip 38.70.0

aus Metall, inkl. Schrauben und Dübel
 im Karton verpackt
 VE = 50 Stück/Karton
 Gewicht: 0,35 kg/Karton
 ausreichend für ca. 20 - 25 m

Preis pro VE

| | | |
|---------|------------------|---------|
| 38.70.0 | Befestigungsclip | 16,89 € |
|---------|------------------|---------|



Befestigungsclip 40.60.0

aus Metall, inkl. Schrauben und Dübel
 im Karton verpackt
 VE = 50 Stück/Karton
 Gewicht: 0,35 kg/Karton
 ausreichend für ca. 20 - 25 m

Preis pro VE

| | | |
|---------|------------------|---------|
| 40.60.0 | Befestigungsclip | 16,89 € |
|---------|------------------|---------|



Befestigungsclip 14.80.0 / 18.78.0

aus Kunststoff, inkl. Schrauben und Dübel
 im Karton verpackt
 VE = 50 Stück/Karton
 Gewicht: 0,35 kg/Karton
 ausreichend für ca. 20 - 25 m

Preis pro VE

| | | |
|---------|------------------|---------|
| 14.80.0 | Befestigungsclip | 16,89 € |
| 18.78.0 | Befestigungsclip | 16,89 € |



Leistenkleber

Lösemittelfreier, elastischer Montagekleber auf Acrylbasis mit hoher Anfangshaftung zur flächigen oder punktuellen Verklebung von Sockelleisten. Geeignet für verschiedenste Holz- und Bauwerkstoffe (Putz, Mauerwerk, Gipsplatten) sowie Metalle und Keramik. Bei vollflächiger Verklebung mit einer Kleberaupe von 4 – 6 mm ist eine Kartusche ausreichend für ca. 15 – 20 m Leisten. Ab einer Leistenhöhe von ≥ 60 mm werden 2 Kleberaupen empfohlen.

Inhalt: 310 ml / 425 g

Farbe: weiß,

VE = 20 Kartuschen/Karton

Preis pro Stück

| | |
|-----------|--------|
| LK.01.310 | 8,98 € |
|-----------|--------|



Leistenkleber - FRL weiß

Hybrid-Klebdichtstoff auf MS-Polymerbasis, silikonfrei, dauerelastisch, überstreichbar und wasserfest. Zum Verkleben der wasserfesten Leisten der Q- und W-Serie. Fungizid und bakterizid ausgerüstet und damit geeignet für den Einsatz in feuchten Räumen.

Bei vollflächiger Verklebung mit einer Kleberaupe von 4 – 6 mm ist eine Kartusche ausreichend für ca. 15 – 20 m Leisten. Ab einer Leistenhöhe von ≥ 60 mm werden 2 Kleberaupen empfohlen.

Inhalt: 300 ml

Farbe: Weiß,

VE = 20 Kartuschen/Karton

Preis pro Stück

| | |
|-----------|---------|
| LK.02.300 | 11,49 € |
|-----------|---------|



Ausbesserungslack für weiße Leisten

Zum Ausbessern kleinerer Beschädigungen der Leiste oder zum Lackieren von Schnittkanten und Gehrungsecken.

Abgefüllt in ein 50 ml Kunststofffläschchen mit Schraubverschluss,

inkl. Metalkugel zum Aufschütteln des Lackes und im Deckel integriertem Pinsel.

VE = 1 Stück

Gewicht: 0,05 kg/Stück

Preis pro Stück

| | | |
|-------------|-------------------|--------|
| 81.90.10.08 | Farbton: RAL 9010 | 9,90 € |
| 81.90.16.08 | Farbton: RAL 9016 | 9,90 € |



Universal Holzecke

4 Stück quadratische Holzecken als Set im Beutel verpackt,
 Buche massiv, allseitig deckend weiß lackiert,
 einsetzbar als Innenecke, Außenecke und als Endstück
 VE = 1 Beutel

Preis pro Beutel

| 15 x 15 x 112 mm | | Gewicht: 0,11 kg/Beutel |
|-------------------------|-----------------|-------------------------|
| 415.112.31 | Weiß (RAL 9016) | 9,95 € |
| 415.112.9010 | Weiß (RAL 9010) | 9,95 € |

einsetzbar für Leisten mit einer Stärke: 12 - 14 mm / Höhe: bis 110 mm

| 18 x 18 x 118 mm | | Gewicht: 0,15 kg/Beutel |
|-------------------------|-----------------|-------------------------|
| 418.118.31 | Weiß (RAL 9016) | 9,95 € |
| 418.118.9010 | Weiß (RAL 9010) | 9,95 € |

einsetzbar für Leisten mit einer Stärke: 15 - 17 mm / Höhe: bis 115 mm

| 22 x 22 x 118 mm | | Gewicht: 0,19 kg/Beutel |
|-------------------------|-----------------|-------------------------|
| 422.118.31 | Weiß (RAL 9016) | 9,95 € |
| 422.118.9010 | Weiß (RAL 9010) | 9,95 € |

einsetzbar für Leisten mit einer Stärke: 18 - 21 mm / Höhe: bis 115 mm

Universal Eckklötze

4 Stück quadratische Eckklötze als Set im Beutel verpackt
 MDF-Kern allseitig mit Dekor-Folie ummantelt
 einsetzbar als Innenecke, Außenecke und als Endstück
 VE = 1 Beutel

Preis pro Beutel

| 18 x 18 x 82 mm | Gewicht: 0,11 kg/Beutel | |
|------------------------|-------------------------|--------|
| 418.082.33 | Edelstahl | 9,95 € |
| 418.082.39 | Schwarz | 9,95 € |
| 418.082.44 | Beton | 9,95 € |
| 418.082.45 | Stahl dunkel | 9,95 € |
| 418.082.46 | Stahl natur | 9,95 € |
| 418.082.47 | Titan | 9,95 € |
| 418.082.48 | Bronze | 9,95 € |
| 418.082.49 | Champagner | 9,95 € |

passend zu Leistenartikel 721.1658.+ / 721.1680. + Farbnummer wie oben



418.082.33



418.082.39



418.082.44



418.082.45



422.098.46



422.098.47



422.098.48



422.098.49

22 x 22 x 98 mm Gewicht: 0,15 kg/Beutel

| | | |
|------------|--------------|--------|
| 422.098.33 | Edelstahl | 9,95 € |
| 422.098.39 | Schwarz | 9,95 € |
| 422.098.44 | Beton | 9,95 € |
| 422.098.45 | Stahl dunkel | 9,95 € |
| 422.098.46 | Stahl natur | 9,95 € |
| 422.098.47 | Titan | 9,95 € |
| 422.098.48 | Bronze | 9,95 € |
| 422.098.49 | Champagner | 9,95 € |

passend zu Leistenartikel 719.1980.+ / 720.1996.+ / 720.96.13.85.+ Farbnummer wie oben

Schallentkopplungsband

PE - Schaumstoffband als Schallentkopplungsband
zwischen Sockelleiste und Boden / Wand
Abmessung: 2 x 5 mm, 25 m / Rolle
Einseitig selbstklebend, mit verzugfester Kaschierung
zur spannungsfreien bauseitigen Montage
VE = 1 Rolle
Gewicht: 0,10 kg/Rolle

Preis pro Rolle

| | | |
|-------------|-----------|---------|
| 80.02.05.31 | Weiß | 15,75 € |
| 80.02.05.39 | Anthrazit | 15,75 € |

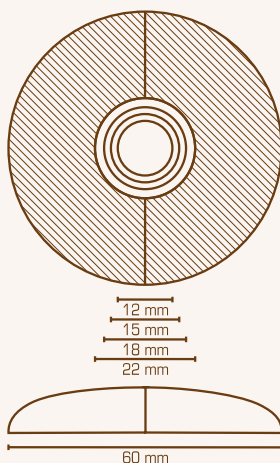
Rohrrosette 12 bis 22 mm

Massivholz lackiert
mit 4 einzelnen Adapterringen für variablen Einsatz
bei Rohrdurchmessern von 12/15/18/22 mm
einzeln inkl. Adapterringen im SB-Beutel verpackt
VE = 1 Stück
Gewicht: 0,03 kg/Stück

Preis pro Stück
Lackiert

| | | |
|----------|------------|--------|
| 12.22.01 | Eiche | 8,98 € |
| 12.22.02 | Buche * | 8,98 € |
| 12.22.05 | Ahorn * | 8,98 € |
| 12.22.10 | Kirsche * | 8,98 € |
| 12.22.23 | Nussbaum * | 8,98 € |

* Auslaufartikel - lieferbar nur solange der Vorrat reicht

**Zubehör zur Sockelleiste 718.4031 - 15 x 40 mm, Weiß
Innenecken, Außenecken und Endkappen aus Kunststoff**

VE = 50 Stück / Beutel

stückweiser Bezug gegen Aufpreis möglich

| | Innenecken | Außenecken | Endkappe links | Endkappe rechts | Preis pro Stück |
|------|------------|------------|----------------|-----------------|-----------------|
| Weiß | 731.31N | 732.31N | 733.31NL | 733.31NR | 2,74 € |

**Zubehör zur Sockelleiste 715.5031 - 15 x 50 mm, Weiß
Innenecken, Außenecken und Endkappen aus Kunststoff**

VE = 50 Stück / Beutel

stückweiser Bezug gegen Aufpreis möglich

| | Innenecken | Außenecken | Endkappe links | Endkappe rechts | Preis pro Stück |
|------|------------|------------|----------------|-----------------|-----------------|
| Weiß | 751.31N | 752.31N | 753.31NL | 753.31NR | 2,74 € |

**Zubehör zur Sockelleiste - 18 x 58 mm - Leistenserie 718.58...
Innenecken, Außenecken und Endkappen aus Kunststoff**

VE = 50 Stück / Beutel

stückweiser Bezug gegen Aufpreis möglich

| | Innenecken | Außenecken | Endkappe links | Endkappe rechts | Preis pro Stück |
|-----------|------------|------------|----------------|-----------------|-----------------|
| Buche | 781.02N | 782.02N | 783.02NL | 783.02NR | 2,74 € |
| Edelstahl | 781.03L | 782.03L | 783.03L | 783.03LR | 2,74 € |
| Eiche | 781.04N | 782.04N | 783.04NL | 783.04NR | 2,74 € |
| Aluminium | 781.08L | 782.08L | 783.08LL | 783.08LR | 2,74 € |
| Ahorn | 781.19N | 782.19N | 783.19NL | 783.19NR | 2,74 € |
| Weiß | 781.31N | 782.31N | 783.31NL | 783.31NR | 2,74 € |
| Grau | 781.36N | 782.36N | 783.36NL | 783.36NR | 2,74 € |

**Zubehör zur Sockelleiste 722.431 - 20 x 40 mm, Weiß
 Innenecken, Außenecken und Endkappen aus Kunststoff**

VE = 50 Stück / Beutel

stückweiser Bezug gegen Aufpreis möglich

Preis pro Stück

| | Innenecken | Außenecken | Endkappe links | Endkappe rechts | |
|------|-------------------|-------------------|-----------------------|------------------------|--------|
| Weiß | 741.31 | 722.31 | 743.31L | 743.31R | 2,74 € |

**Zubehör zur Sockelleiste 722.631 - 20 x 60 mm, Weiß
 Innenecken, Außenecken und Endkappen aus Kunststoff**

VE = 50 Stück / Beutel

stückweiser Bezug gegen Aufpreis möglich

Preis pro Stück

| | Innenecken | Außenecken | Endkappe links | Endkappe rechts | |
|------|-------------------|-------------------|-----------------------|------------------------|--------|
| Weiß | 761.31 | 762.31 | 763.31L | 763.31R | 2,74 € |

**Zubehör zur Sockelleiste W58.16.9016 - 16 x 58 mm, Weiß
 Innenecken, Außenecken und Endkappen aus Kunststoff**

VE = 50 Stück / Beutel

stückweiser Bezug gegen Aufpreis möglich

Preis pro Stück

| | Innenecken | Außenecken | Endkappe links | Endkappe rechts | |
|------|-------------------|-------------------|-----------------------|------------------------|--------|
| Weiß | W61.31 | W62.31 | W63.31L | W63.31R | 2,74 € |

Gültigkeit der Preisliste

Ab 1/2024 – Alle vorangegangenen Preislisten verlieren zu diesem Zeitpunkt ihre Gültigkeit.
2. Auflage

Preise

Alle angegebenen Preise in diesem Katalog verstehen sich als empfohlene VK-Preise inklusive der gesetzlichen Mehrwertsteuer.

Frachtkosten / Konfektionierungskosten

Sie erhalten alle Leisten unseres Standardsortimentes im Anbruch, ohne Aufpreis für Stückbezug.
Es werden lediglich die Frachtkosten für den kommissionsbezogenen Versand berechnet.

Lieferzeit

Überwiegend kurzfristig ab Lager

www.leistenfinder.de

Hier finden Sie mit wenigen Klicks Ihre passende Leiste aus unserem Standardsortiment.

Allgemeine Hinweise

Die dargestellten Querschnitte sind überwiegend im Maßstab 1:1 abgebildet. Aus fertigungstechnischen Gründen können geringe Abweichung zwischen Zeichnung und Originalleiste auftreten.

Die auf den Registerblättern dargestellten Farbmuster dienen nur zur Orientierung und können aus drucktechnischen Gründen Abweichungen aufweisen.

www.leistenfinder.de

Gesamtsortiment – schnell selektiert



Albert Südbrock GmbH
Ringstraße 155
33378 Rheda-Wiedenbrück

T. 0 52 42–93 116-0
F. 0 52 42–93 116-69
leisten@suedbrock.de
www.suedbrock.de